

Manuel d'installation

NORITZ AMERICA
CORPORATION

CHAUFFE-EAU À GAZ SANS CUVE À CONDENSATION

NRC98DV (GQ-C2857WS-FF US) (Installation intérieure) **ecoTOUGH™**
Super Efficient. Reliable.

Les dangers potentiels provenant d'accidents pendant l'installation et l'utilisation sont classés dans les trois catégories suivantes. Observez bien ces avertissements, ils sont indispensables à votre sécurité.



DANGER

DANGER indique une situation dangereuse imminente qui, si elle n'est pas évitée, entraînera des blessures graves ou mortelles.



AVERTISSEMENT

AVERTISSEMENT indique une situation potentiellement dangereuse qui, si elle n'est pas évitée, pourrait entraîner des blessures graves ou mortelles.



ATTENTION

ATTENTION indique une situation potentiellement dangereuse qui, si elle n'est pas évitée, pourrait entraîner des blessures minimes ou modérées.

AVERTISSEMENT : Si les informations présentées dans ce manuel ne sont pas respectées à la lettre, il peut en résulter un incendie ou une explosion pouvant entraîner des dégâts matériels, blessures corporelles ou mortelles.



Interdit



Couper l'
alimentation
électrique



Terre



Veillez à
l'exécuter



ATTENTION

Requêtes auprès des installateurs

- Pour assurer une utilisation en toute sécurité de chauffe-eau, lisez attentivement le manuel d'installation et suivez les instructions pour l'installation.
- Les défaillances et dégâts provoqués par un travail erroné ou différent des instructions de ce manuel ne sont pas couverts par la garantie.
- Vérifiez que l'installation a été correctement effectuée en accord avec ce manuel d'installation une fois terminée.
- Après avoir effectué l'installation, placez ce manuel d'installation dans une pochette plastique et attachez-la sur le côté du chauffe-eau (ou à l'intérieur du couvre-tuyau ou du boîtier encastré, le cas échéant) ou bien remettez-le au client pour qu'il le conserve soigneusement. Veillez également à remplir tous les éléments requis sur la carte de garantie et à remettre cette dernière au client avec le guide de l'utilisateur.



UTILISATION DANS UNE RESIDENCE OU UNE MAISON PRÉFABRIQUÉE
L'installation doit être conforme aux réglementations locales ou en l'absence de réglementation locale, à la norme ANSI Z223.1/NFPA 54- dernière édition du National Fuel Gas Code et/ou à la norme CSA B149.1- dernière édition du Code d'installation du gaz naturel et du propane.



Faible NOx approuvé par SCAQMD
14 ng/J ou 20 ppm
(Gaz naturel uniquement)







Lorsque cela est applicable, l'installation doit être conforme à la norme Titre 24 CFR, Partie 3280 relative à la construction et à la sécurité des maisons préfabriquées, ou la norme canadienne CAN/CSA-Z240 MH Maisons mobiles, Séries M86.

Noritz America se réserve le droit d'arrêter ou de modifier à tout moment et sans préavis la conception et/ou les spécifications de ses produits.

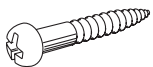







1. Accessoires inclus

Les accessoires suivants sont inclus avec l'unité. Vérifiez qu'il ne manque aucun élément avant de commencer l'installation.

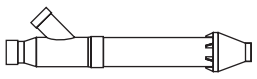
Pièce	Forme	Qté	Pièce	Forme	Qté
Vis autotaraudeuse		5	Guide de l'utilisateur, Garantie, Manuel d'installation (ce document)		1 de chaque
Télécommande (Voir p. 34)		1	Cordon de télécommande (2m (6'))		1

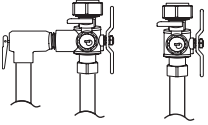
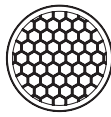
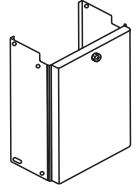
2. Accessoires optionnels

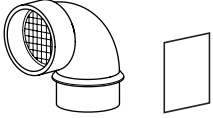
Les accessoires présentés ci-dessous ne sont pas inclus avec l'unité, mais peuvent être nécessaires à l'installation.

Pièce	Forme	Qté	Pièce	Forme	Qté
Cordon de raccordement rapide (QC-2)		1	Cordon de télécommande (8m (26'))		1
Bouche en PVC de 75mm (3") PVC-3CT		1	Grillage aviaire pour tube en PVC de 75mm (3") VT3-PVCS		2
Clapets d'isolement * (comprenant une soupape de sûreté de la pression)		1	Grillage aviaire pour tube en PVC de 100mm (4") VT4-PVCS		2
Couvre-tuyau (PC-3S)		1	Raccordement horizontal de la hotte PVT-HL 3" (75 mm)/4" (100 mm)		2
Kit de conversion SV (SV-CK-3) (• Coude 90° (avec une grille d'entrée d'air) • Manuel d'installation) (Liste de vérification)		1 de chaque	Capuchon anti-pluie en plastique** PRC-1		1

Remarque : Des éléments d'évacuation supplémentaires sont disponibles. Consultez le tout dernier catalogue de produits pour en savoir plus.

* Les Clapets d'isolement sont nécessaires pour faire partir l'échangeur de la Chaleur. Ils tiennent compte de faire partir facile du système.

** Non approuvé pour l'utilisation au Canada.

3. Installation du multisystème par raccordement rapide

- Le multisystème à raccordement rapide permet d'installer deux unités ensemble en utilisant uniquement le cordon à raccordement rapide.

Le cordon de raccordement rapide mesure 2m (6') de long. Installez les deux unités entre 50mm - 457mm (2-18") d'écart chacune pour garantir que le cordon puisse relier les deux unités.
 (Si la distance entre les deux unités est trop grande, non seulement le cordon ne pourra pas les relier, mais la température de l'eau fluctuera également à cause de la différence de longueur des tuyaux entre les deux unités.)

Schéma du système

* Lors du raccordement de deux appareils, n'utilisez qu'une seule télécommande.

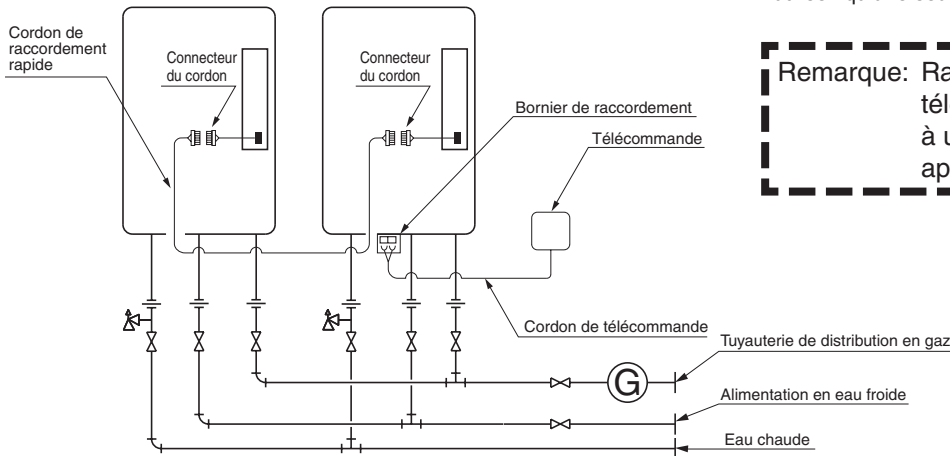

Remarque: Raccordez la télécommande à un seul des appareils.

Plomberie type

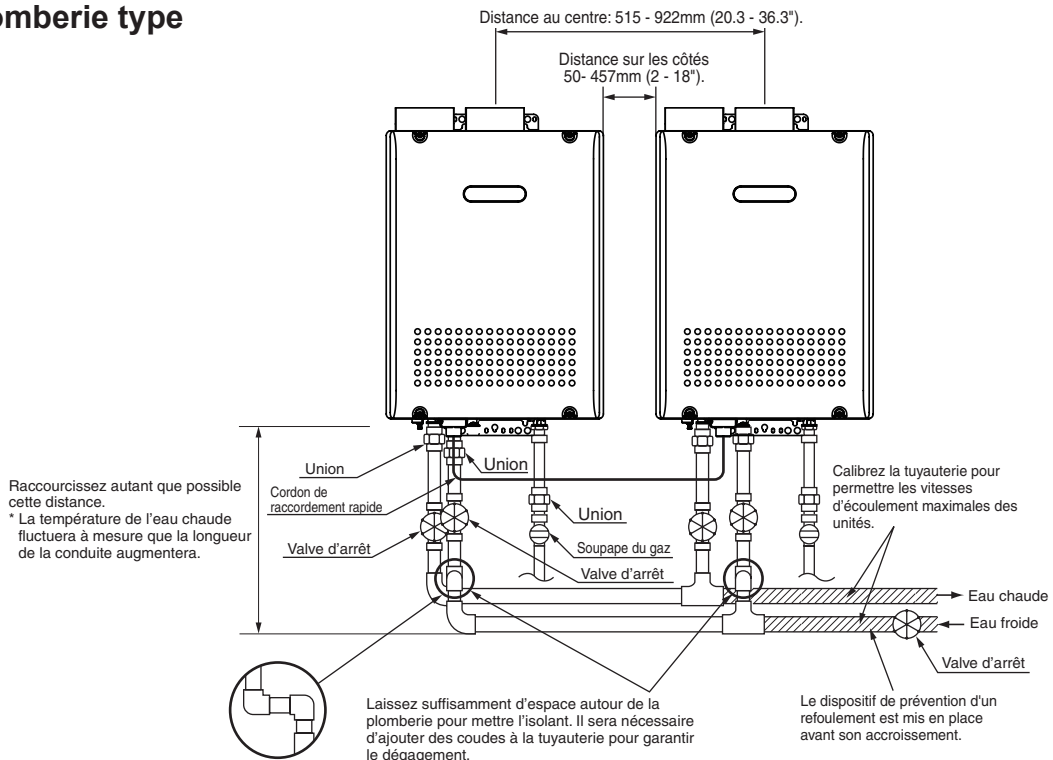

- Isolés les conduites d'eau chaude pour empêcher la perte de chaleur. Isolés et appliquez des matériaux chauffant à la tuyauterie de distribution d'eau froide pour empêcher la perte de chaleur en cas d'exposition à des températures excessivement froides.

4. Avant l'installation

DANGER

Check-up

- Vérifiez les dégâts ou usures des appliques de fixation et du tuyau d'évent chaque année. Remplacez-les au besoin.

AVERTISSEMENT

Précautions relatives au remplacement du tuyau d'évent

- Le système de ventilation devra être remplacé dans la plupart des cas lors de l'installation de cet appareil. N'utilisez que des matériaux pour évent spécifiés dans ce manuel d'installation avec cet appareil. Reportez-vous à la section « Installation du tuyau d'évent. » pour en savoir plus. Si un tuyau en PVC, CPVC ou figurant dans la liste de la catégorie IV est déjà installé, vérifiez qu'il n'est pas perforé ni fissuré ou encore bloqué, et consultez le fabricant du tuyau d'évent avant de le réutiliser. Une mauvaise ventilation peut provoquer un incendie, des dégâts matériels ou une exposition au monoxyde de carbone.

Précaution relative à la neige

- Si ce produit est installé dans une zone où la neige s'accumule, protégez l'extrémité de la conduite contre le blocage dû à un amoncellement de neige ou contre les dégâts dus à une chute de neige du toit.

Vérifiez le gaz

- Vérifiez que la plaque signalétique indique le type de gaz correct.
- Vérifiez que la conduite d'alimentation de gaz est calibrée pour 180,000 Btuh.

Vérifiez l'alimentation

- L'alimentation requise est de 120VCA, à 60Hz. Pourrait provoquer un incendie ou une électrocution.

Model/(Modèle) : NRC98DV(GQ-C2857WS-FF US)
Type of Gas/(Type de gaz) : Natural Gas/(Gaz Naturel)
Input Rating/(Débit calorifique) : Max.180,000 Btu/h - Min.16,000 Btu/h
Recovery Rating/(Calibre de recouvrement) : 201 Gal/h (761 l/h)
 : Min. 4.0 °W.C. - Max. 10.5 °W.C.

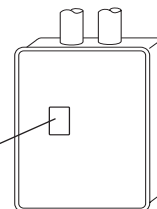

Prenez des précautions extrêmes en cas d'utilisation avec un réchauffeur solaire

- L'utilisation de cette unité avec un réchauffeur solaire peut entraîner des températures émises imprévisibles et de possibles brûlures. En cas d'absolue nécessité, utilisez des mitigeurs pour s'assurer que les températures émises n'atteignent pas des niveaux bouillants. N'utilisez pas un pré-chauffe-eau solaire avec le raccord rapide multi-système.

Précautions d'installation dans les maisons mobiles

- Assurez-vous que le type d'alimentation en gaz correspond au type de gaz énuméré sur la plaque signalétique. Si une conversion de gaz doit être faite, suivez les instructions indiquées dans le manuel du kit de conversion de gaz.
- Si ce produit est installé à l'intérieur, l'utilisation du kit de conversion SV (SV-CK-3) sont interdites. Assurez-vous de respecter toutes les exigences en matière de dégagement et d'aération indiquées dans le manuel.

ATTENTION

N'utilisez pas d'équipement pour une utilisation autre que celle spécifiée

- N'utilisez pas autrement que pour l'augmentation de la température de l'alimentation en eau, sous peine de provoquer des accidents inattendus.

Vérifiez la qualité de l'alimentation en eau

- Si l'eau est dure, acide ou encore impure de plus de 12 grains par gallon (200 mg/L), traitez l'eau avec des méthodes agréées afin d'assurer une couverture complète de la garantie.

5. Choix du site d'installation

- * Placez l'appareil dans un endroit où une fuite de l'unité ou des raccordements ne provoquera pas de dégâts à la zone adjacente à l'appareil ou aux étages inférieurs de la structure. Lorsque de tels emplacements d'installation ne peuvent être évités, bassin de rétention approprié, adéquatement drainée, doit être installé sous l'appareil. Le bassin ne doit pas restreindre l'apport d'air de combustion.
- * Comme pour tout appareil de chauffe-eau, le risque d'une fuite à un certain stade de la vie du produit existe. Le fabricant ne sera pas tenu responsable des dommages causés par l'eau.



DANGER

- Placez la bouche de l'évent de sorte qu'il n'y ait aucun obstacle autour de celle-ci et que le gaz d'échappement ne s'accumule pas. N'entourez pas la bouche de plaque de métal ondulé ou autres matériaux.



AVERTISSEMENT

- Évitez les endroits propices à un incendie, comme les endroits où sont manipulés de l'essence, benzène et colles, où des endroits où se trouvent des gaz corrosifs (ammoniacque, chlore, soufre, composés d'éthylène, acides). Une tension incorrecte pourrait provoquer un incendie ou des fissures.
- Évitez l'installation dans des endroits où la poussière ou des débris s'accumuleraient. De la poussière peut s'accumuler et réduire les performances du ventilateur de l'unité. Cela peut provoquer une combustion incomplète.
- Évitez l'installation dans des endroits où des agents chimiques spéciaux (ex, des produits coiffants en aérosol ou des détergents en atomiseur) sont utilisés. Des défaillances ou dysfonctionnement de l'allumage pourraient en résulter.
- Risque d'empoisonnement au monoxyde de carbone. N'installez pas le chauffe-eau dans un mobile home, une caravane, ou sur un bateau.
- Pour des raisons de sécurité, le fabricant déconseille d'installer le chauffe-eau dans le grenier.
Si vous installez le chauffe-eau dans le grenier:
 - Assurez-vous que l'unité aura suffisamment d'air de combustion et une bonne ventilation.
 - S'assurez de la propreté des lieux autour du chauffe-eau. De la poussière peut s'accumuler et réduire les performances du ventilateur de l'unité. Cela peut provoquer une combustion incomplète.
 - Placez l'unité de manière à avoir un accès facile pour les services d'entretien et de maintenance.
 - Le bassin de rétention ou tout autre moyen de protection contre les dégâts des eaux doit être installé sous le chauffe-eau pour une éventuelle fuite.

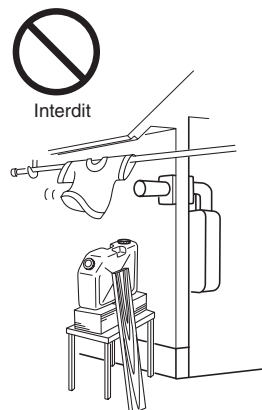

ATTENTION

- Installez le chauffe-eau dans un emplacement sans obstacles ni air stagnant.
- Consultez le client pour l'emplacement de l'installation.
- N'installez pas le chauffe-eau près d'une cage d'escalier ou une sortie de secours.
- Installez le chauffe-eau dans un endroit préservant un dégagement approprié par rapport aux constructions combustibles et non-combustibles. Reportez-vous à la plaque signalétique sur l'appareil pour les dégagements adéquats.
- N'installez pas le chauffe-eau dans un endroit où des objets pourraient tomber dessus, comme sous des étagères par exemple.
- Le chauffe-eau doit être installé dans un endroit où les tuyaux d'alimentation et d'échappement peuvent être installés comme requis.
- N'installez pas le chauffe-eau là où le gaz d'échappement serait soufflé contre des murs extérieurs ou un matériau non résistant à la chaleur. Pensez également aux arbres ou animaux environnants.

La chaleur et l'humidité du chauffe-eau peuvent provoquer une décoloration des murs et matériaux résineux ou une corrosion des matériaux en aluminium.

- Ne placez pas les bouches d'évent vers une fenêtre ou tout autre structure composée de verre ou verre armée tournée vers la bouche.
- Evitez l'installation où l'unité serait exposée à de forts vents.
- Evitez l'installation au-dessus de fourneau à gaz ou cuisinière.
- Evitez l'installation entre le ventilateur et la cuisinière dans une cuisine. Si des fumées huileuses ou une grande quantité de vapeur sont présents sur l'emplacement d'installation, prenez des mesures pour empêcher les fumées et la vapeur de pénétrer dans l'équipement.
- Installez dans un endroit où le flux du gaz d'échappement ne sera pas affecté par des ventilateurs ou des hottes.
- Assurez-vous que le bruit et le gaz d'échappement n'affecteront pas les voisins. Évitez d'installer l'appareil sur des murs mitoyens, car celui-ci émet des bruits d'opération pendant son fonctionnement.
- Avant l'installation, assurez-vous que la bouche du carneau d'évacuation aura le dégagement adéquat selon le National Fuel Gas Code (ANSI Z223.1- dernière édition) ou le Code d'installation du gaz naturel et du propane (CSA B149.1).



Interdit

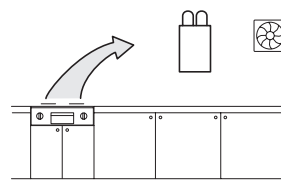

Veillez à l'exécuter

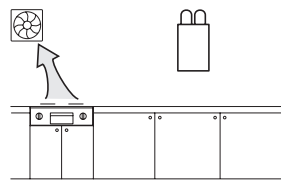

Interdit

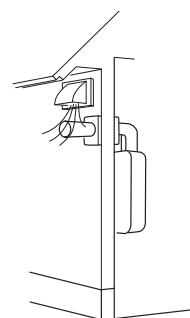

Etat de Californie : Le chauffe-eau doit être calé, fixé ou sanglé afin d'empêcher tout mouvement pendant un séisme. Prenez contact avec les autorités locales pour les exigences de code dans votre ville ou appelez le : 1-866-766-7489 pour des indications.

Dans l'état du Commonwealth of Massachusetts :

Le chauffe-eau peut être utilisé pour le chauffage de l'eau uniquement et pas en association pour chauffer la maison et l'eau.

Pour connaître les exigences des fabricants sur l'aération, voir les sites Web répertoriés ci-dessous :

6. Dégagement pour l'installation

AVERTISSEMENT

Avant l'installation, vérifiez les points suivants :

Installez le chauffe-eau conformément aux codes du bâtiment et aux codes mécaniques applicables, ainsi qu'aux réglementations locales, de l'état ou nationales, ou en l'absence de réglementation locale ou de l'état, à la norme ANSI Z223.1/NFPA 54 - dernière édition du National Fuel Gas Code. Au Canada, voir la norme CSA B149.1- dernière édition du Code d'installation du gaz naturel et du propane pour les exigences détaillées.

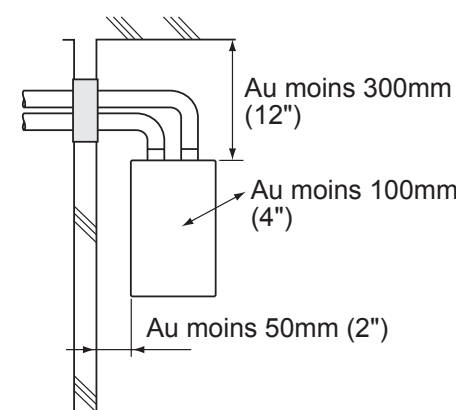
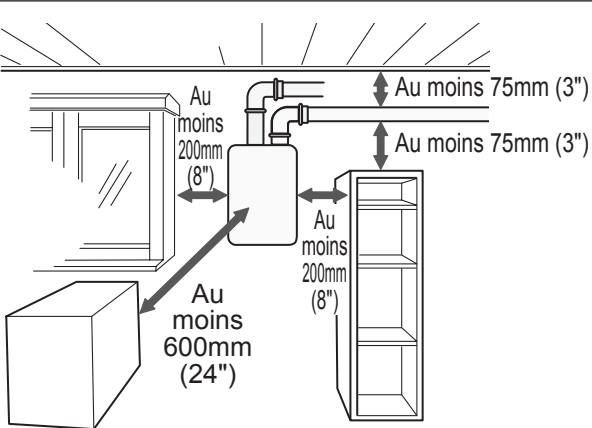
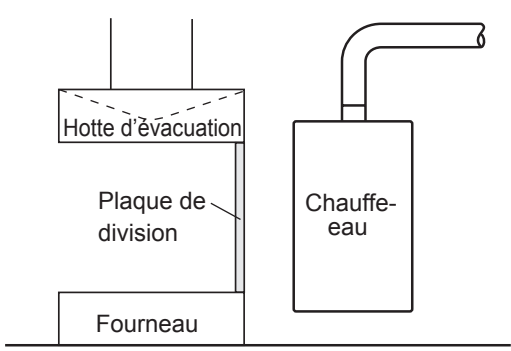
Rubrique	Vérification	Illustration
Distance des matières combustibles	<ul style="list-style-type: none"> Maintenez le dégagement suivant des matériaux combustibles et non combustibles. 	 <p>Au moins 300mm (12")</p> <p>Au moins 100mm (4")</p> <p>Au moins 50mm (2")</p> <p>Distance du côté</p>
Garantir un espace pour réparation/inspection	<p>Afin de faciliter l'inspection et la réparation, il est recommandé de laisser.</p> <ul style="list-style-type: none"> 8" (200mm) ou plus sur chaque côté de l'unité. 24" (600mm) ou plus à l'avant de l'unité. 3" (75mm) ou plus au-dessus et en dessous du tuyau de ventilation. 	 <p>Au moins 200mm (8")</p> <p>Au moins 600mm (24")</p> <p>Au moins 75mm (3")</p> <p>Au moins 75mm (3")</p>
Equipement de cuisine	<p><Quand la provision de l'air d'intérieur></p> <ul style="list-style-type: none"> Si l'unité doit être installée à proximité d'un fourneau ou cuisinière qui est susceptible de générer de la vapeur contenant des graisses ou de l'huile, utilisez une plaque de division ou autre mesure pour assurer que l'unité ne soit exposée à de l'air contenant de telles impuretés. <p>* La plaque de division devra être faite d'un matériau incombustible d'une largeur supérieure à celle du chauffe-eau.</p>	 <p>Hotte d'évacuation</p> <p>Plaque de division</p> <p>Fourneau</p> <p>Chauffe-eau</p>

Exigences de dégagement des bouches de l'évent par rapport aux ouvertures du bâtiment <Lors de l'alimentation en air comburant depuis les unités extérieures (Évacuation directe)>

* Toutes les exigences de dégagement sont conformes à la norme ANSI Z21.10.3 et au National Fuel Gas Code, ANSI Z223.1 et au Canada, selon le Code d'installation du gaz naturel et du propane, CSA B149.1.

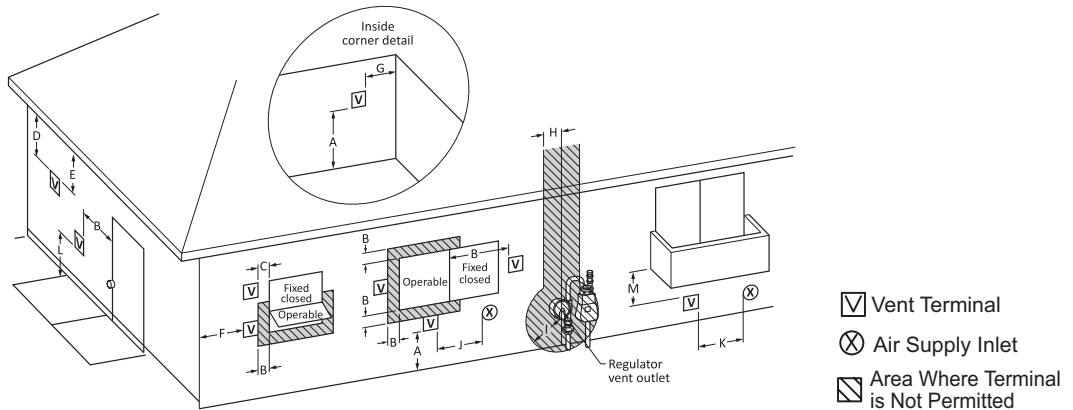

Ref	Description	Installations canadiennes à évacuation directe ¹	Installations d'évacuation directe aux États-Unis ²
A=	Dégagement au-dessus d'une pente, d'une véranda, d'un porche, d'une terrasse ou d'un balcon.	30 cm (12 pouces)	30 cm (12 pouces)
B=	Dégagement par rapport à une fenêtre ou une porte qui peut être ouverte.	15 cm (6 pouces) pour les appareils 10,000 Btuh (3 kW), 30 cm (12 pouces) pour les appareils > 10,000 Btuh (3 kW) et 100,000 Btuh (30 kW), 91 cm (36 pouces) pour les appareils > 100,000 Btuh (30 kW)	15 cm (6 pouces) pour les appareils 10,000 Btuh (3 kW), 23 cm (9 pouces) pour les appareils > 10,000 Btuh (3 kW) et 50,000 Btuh (15 kW), 30 cm (12 pouces) pour les appareils > 50,000 Btuh (15 kW)
C=	Dégagement par rapport à une fenêtre fermée en permanence.	*	*
D=	Dégagement vertical vers le soffite aéré situé au-dessus de la bouche dans une distance horizontale de 61 cm (2 pieds) à partir du centre de la bouche.	*	*
E=	Dégagement par rapport un soffite non aéré.	*	*
F=	Dégagement par rapport à un coin externe.	*	*
G=	Dégagement par rapport à un coin interne.	*	*
H=	Dégagement par rapport à chaque côté de la ligne centrale étendue au-dessus de l'ensemble compteur/régulateur.		*
I=	Dégagement par rapport à la sortie de la bouche du régulateur de service.	Au-dessus d'un régulateur dans un rayon horizontal de 3 pieds (91 cm) de la ligne centrale verticale de la sortie d'évacuation du régulateur vers une distance verticale maximum de 15 pieds (4,5 m)	*
J=	Dégagement par rapport à l'entrée forcée vers l'immeuble ou à l'entrée d'air comburant vers tout autre appareil.	15 cm (6 pouces) pour les appareils 10,000 Btuh (3 kW), 30 cm (12 pouces) pour les appareils > 10,000 Btuh (3 kW) et 100,000 Btuh (30 kW), 91 cm (36 pouces) pour les appareils > 100,000 Btuh (30 kW)	15 cm (6 pouces) pour les appareils 10,000 Btuh (3 kW), 23 cm (9 pouces) pour les appareils > 10,000 Btuh (3 kW) et 50,000 Btuh (15 kW), 30 cm (12 pouces) pour les appareils > 50,000 Btuh (15 kW)
K=	Dégagement par rapport à l'entrée forcée.	1.83 m (6 pieds)	91cm (3 pieds) au dessus si dans la limite de 3m (10 pieds).
L=	Dégagement au-dessus d'un trottoir pavé ou d'une allée pavée située sur une propriété publique.	2.13 m (7 pieds)†	*
M=	Dégagement sous une véranda, un porche, une terrasse ou un balcon.	30 cm (12 pouces)‡	*

¹ Conformément au code actuel, CSA B149.1 Natural Gas and Propane Installation Code.

² Conformément au code actuel, ANSI Z223.1 / NFPA 54 National Fuel Gas Code.

† Un conduit d'évacuation ne doit pas se terminer directement au-dessus d'un trottoir ou d'une allée pavée située entre deux domiciles distincts et servant aux deux domiciles.

‡ Autorisé uniquement si la véranda, le porche, la terrasse ou le balcon est complètement ouvert sur un minimum de deux côtés sous le sol.

* Dégagement en conformité avec les règles d'installation locale et les exigences du fournisseur de gaz. Le dégagement par rapport au mur opposé est de 60 cm (24 pouces).

Exigences de dégagement des bouches de l'évent par rapport aux ouvertures du bâtiment <Autre qu'évacuation directe>

* Toutes les exigences de dégagement sont conformes à la norme ANSI Z21.10.3 et au National Fuel Gas Code, ANSI Z223.1 et au Canada, selon le Code d'installation du gaz naturel et du propane, CSA B149.1.

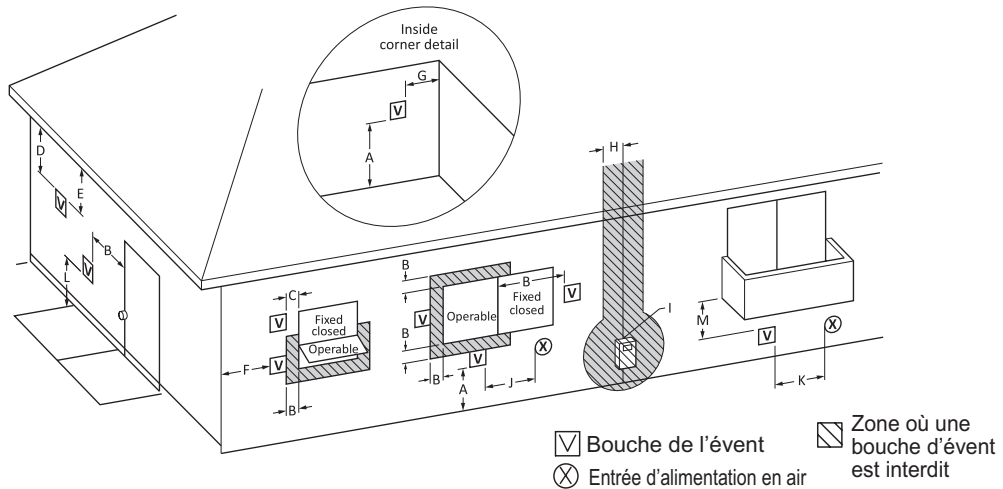

Ref	Description	Installations canadiennes à évacuation indirecte ¹	Installation d'évacuation indirecte aux États-Unis ²
A=	Dégagement au-dessus d'une pente, d'une véranda, d'un porche, d'une terrasse ou d'un balcon.	30 cm (12 pouces)	30 cm (12 pouces)
B=	Dégagement par rapport à une fenêtre ou une porte qui peut être ouverte.	15 cm (6 pouces) pour les appareils 10,000 Btu/h (3 kW), 30 cm (12 pouces) pour les appareils > 10,000 Btu/h (3 kW) et 100,000 Btu/h (30 kW), 91 cm (36 pouces) pour les appareils > 100,000 Btu/h (30 kW)	1.2m (4 pieds) au dessous ou sur le côté de l'ouverture, ou 300 mm (1 pied) au dessus de l'ouverture
C=	Dégagement par rapport à une fenêtre fermée en permanence.	*	*
D=	Dégagement vertical vers le soffite aéré situé au-dessus de la bouche dans une distance horizontale de 61 cm (2 pieds) à partir du centre de la bouche.	*	*
E=	Dégagement par rapport un soffite non aéré.	*	*
F=	Dégagement par rapport à un coin externe.	*	*
G=	Dégagement par rapport à un coin interne.	*	*
H=	Dégagement par rapport à chaque côté de la ligne centrale étendue au-dessus de l'ensemble compteur/régulateur.	*	*
I=	Dégagement par rapport à la sortie de la bouche du régulateur de service.	Au-dessus d'un régulateur dans un rayon horizontal de 3 pieds (91 cm) de la ligne centrale verticale de la sortie d'évacuation du régulateur vers une distance verticale maximum de 15 pieds (4,5 m)	*
J=	Dégagement par rapport à l'entrée forcée vers l'immeuble ou à l'entrée d'air comburant vers tout autre appareil.	15 cm (6 pouces) pour les appareils 10,000 Btu/h (3 kW), 30 cm (12 pouces) pour les appareils > 10,000 Btu/h (3 kW) et 100,000 Btu/h (30 kW), 91 cm (36 pouces) pour les appareils > 100,000 Btu/h (30 kW)	1.2m (4 pieds) au dessous ou sur le côté de l'ouverture, ou 30 cm (1 pied) au dessus de l'ouverture
K=	Dégagement par rapport à l'entrée forcée.	1.83 m (6 pieds)	91cm (3 pieds) au dessus si dans la limite de 3m (10 pieds).
L=	Dégagement au-dessus d'un trottoir pavé ou d'une allée pavée située sur une propriété publique.	2.13 m (7 pieds)†	*
M=	Dégagement sous une véranda, un porche, une terrasse ou un balcon.	30 cm (12 pouces)‡	*

¹ Conformément au code actuel, CSA B149.1 Natural Gas and Propane Installation Code.

² Conformément au code actuel, ANSI Z223.1 / NFPA 54 National Fuel Gas Code.

† Un conduit d'évacuation ne doit pas se terminer directement au-dessus d'un trottoir ou d'une allée pavée située entre deux domiciles distincts et servant aux deux domiciles.

‡ Autorisé uniquement si la véranda, le porche, la terrasse ou le balcon est complètement ouvert sur un minimum de deux côtés sous le sol.

* Dégagement en conformité avec les règles d'installation locale et les exigences du fournisseur de gaz. Le dégagement par rapport au mur opposé est de 60 cm (24 pouces).

7. Installation

Fixation au mur



Veillez à l'exécuter

- Le poids de l'appareil sera appliqué sur le mur. Si la force du mur n'est pas suffisante, un renforcement doit être fait pour empêcher un transfert de la vibration.
- Ne laissez pas tomber ni n'usez de force inutile sur l'appareil lors de l'installation. Les pièces internes pourraient être endommagées et devenir très dangereuses.
- Installez l'unité sur un mur vertical et assurez-vous qu'il soit à niveau.

Rubrique	Vérification	Illustration															
Placez les trous de vis	<div style="border: 2px solid black; padding: 5px; text-align: center;"> ATTENTION </div> <ul style="list-style-type: none"> • Si vous procédez à l'installation à mains nues, prenez garde de ne pas vous blesser. • Faites attention de ne pas toucher le câblage électrique, la conduite de gaz ou eau lors de la perforation des trous. <ol style="list-style-type: none"> 1. Percez un trou de vis, en vous assurant d'heurter un montant. 2. Insérez la vis et serrez-la puis accrochez l'unité avec l'applique de montage murale supérieure. 3. Déterminez les positions des quatre vis restantes (deux pour l'applique supérieure et deux pour l'inférieure), puis déposez l'unité. 	<p>Emplacement du trou de vis</p> <p>Applique de montage (supérieure)</p> <p>Placer les trous de vis</p>															
Montage	<ol style="list-style-type: none"> 4. Percez les trous pour les quatre vis restantes. 5. Accrochez à nouveau l'unité avec la première vis puis insérez et serrez les quatre vis restantes. 6. Prenez des mesures d'étanchéité afin que l'eau n'entre pas dans le bâtiment par les vis de montage de l'appareil. 	<p>Vis autotaraudeuse</p>															
Structure	<ul style="list-style-type: none"> • Assurez-vous que l'unité est bien fixée en place de sorte qu'elle ne tombe pas ni ne bouge par les vibrations ou en cas de séismes. 																
Installations à une altitude au dessus de 610m (2,000 ft).	<ul style="list-style-type: none"> • Ajustez les interrupteurs DIP conformément à l'illustration du tableau à droite si le chauffe-eau est installé à une altitude de 610 m (2,000 ft) ou plus. • Coupez l'alimentation électrique du chauffe-eau avant de changer les interrupteurs DIP. Il en résulterait autrement un code d'erreur « 73 » sur la télécommande et un arrêt des opérations. Le cas échéant, coupez, puis rebranchez l'alimentation du chauffe-eau pour réinitialiser le système. Remarque : Veuillez vous reporter à la page 34 pour connaître l'emplacement du bloc-interrupteurs DIP. 	<p>* Ne changez aucun autre interrupteur DIP.</p> <div style="display: flex; align-items: center;"> <div style="margin-right: 20px;"> <p>OFF</p> <p>ON</p> </div> <div> <p>* Réglage à une altitude élevée.</p> <table border="1" style="border-collapse: collapse; text-align: center;"> <thead> <tr> <th></th> <th>5</th> <th>6</th> </tr> </thead> <tbody> <tr> <td>0 - 610m (0 - 2,000 ft)</td> <td>○</td> <td>○</td> </tr> <tr> <td>611 - 1,220m (2,001 - 4,000 ft)</td> <td>●</td> <td>○</td> </tr> <tr> <td>1,221 - 1,830m (4,001 - 6,000 ft)</td> <td>○</td> <td>●</td> </tr> <tr> <td>1,831 - 2,440m (6,001 - 8,000 ft)</td> <td>●</td> <td>●</td> </tr> </tbody> </table> <p>ON= ● OFF= ○</p> </div> </div> <div style="margin-top: 10px;"> </div>		5	6	0 - 610m (0 - 2,000 ft)	○	○	611 - 1,220m (2,001 - 4,000 ft)	●	○	1,221 - 1,830m (4,001 - 6,000 ft)	○	●	1,831 - 2,440m (6,001 - 8,000 ft)	●	●
	5	6															
0 - 610m (0 - 2,000 ft)	○	○															
611 - 1,220m (2,001 - 4,000 ft)	●	○															
1,221 - 1,830m (4,001 - 6,000 ft)	○	●															
1,831 - 2,440m (6,001 - 8,000 ft)	●	●															

Remplissage avec de l'eau du purgeur de condensat

Il est possible de remplir le purgeur de condensat avant de raccorder le tuyau de vidange.

Remplissage du purgeur de condensat avant l'installation du tuyau de vidange.



DANGER

Avant la première mise en service, veillez à remplir d'eau le purgeur de condensat. Ceci afin d'empêcher que des gaz d'échappement nocifs ne pénètrent dans l'édifice. Ne pas remplir d'eau le purgeur de condensat peut être à l'origine de graves blessures corporelles, voire mortelles.

Veillez suivre une des procédures décrites ci-dessous afin de vous assurer que le purgeur de condensat est rempli d'eau.

- 1) Remplissez le purgeur de condensat en versant environ 30 oz. (850 ml) d'eau dans l'embout d'échappement sur le haut de l'appareil comme illustré ci-dessous.

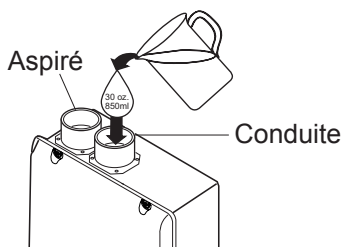

Ou bien, si le tuyau de vidange a déjà été installé :

- 2) Après avoir installé le tuyau de vidange, assurez-vous que la zone autour de l'appareil est bien aérée ; ouvrez une fenêtre ou une porte au besoin.

Puis, faites fonctionner l'appareil et vérifiez que les eaux condensées sont évacuées du tuyau de vidange. (Pendant l'utilisation normale du chauffe-eau, les eaux condensées commenceront à s'écouler du tuyau de vidange au bout de 15 minutes d'utilisation. Toutefois, selon la saison et/ou l'état du site d'installation, cela peut prendre plus de temps.)

Remarque : Le pH des eaux condensées déversées par le chauffe-eau est d'environ 2 à 3.

Si requis par le code local, les eaux condensées doivent être neutralisées avant d'être évacuées dans le système d'égout.

Reportez-vous aux pages 22 à 23 pour en savoir plus.

8. Installation du tuyau d'évent

AVERTISSEMENT



Veillez à l'exécuter.

EMPOISONNEMENT AU MONOXYDE DE CARBONE

Respectez toutes les exigences du système de ventilation conformément aux réglementations locales ou de l'état ou en l'absence de réglementation locale ou de l'état, aux Etats-Unis à la norme ANSI Z233.1/NFPA 54 - dernière édition du National Fuel Gas Code, et au Canada conformément à CSA-B149.1.

Exigences générales

- Dans des conditions normales, cet appareil ne génère pas une température de carneau d'échappement supérieure à 65 °C (149 °F) et le tuyau PVC 40 prévu peut être utilisé pour la bouche d'aération.

Si requis par le code local, le tuyau CPVC 40 ou 80 prévu peut également être utilisé dans cet appareil.

Reportez-vous à la page 14 pour d'autres exigences.

- Assurez-vous que le système de ventilation est étanche au gaz et ne fuira pas.
- Soutenez le tuyau d'évent avec des dispositifs de suspension à intervalles réguliers tel que spécifié par ces instructions ou celles du fabricant de l'évent.
- N'accouplez pas d'événements ni ne raccordez plus d'un appareil à ce système de ventilation.
- La longueur totale du conduit d'évacuation y compris les sections horizontales et verticales ne doit pas être inférieure à 0.9m (3').
- Ne stockez pas de substances dangereuses ou inflammables à proximité de la bouche de l'évent et vérifiez que celle-ci n'est pas bloquée d'une façon ou d'une autre.
- De la vapeur ou de l'eau condensée peut être émise de la bouche de l'évent. Sélectionnez l'emplacement de la bouche pour prévenir blessure corporelle ou dommage matériel.
- Si on prévoit de l'accumulation de neige, prenez soin que l'extrémité de la conduite ne soit pas recouverte de neige ou frappée par des chutes de neige.

Longueurs max. du conduit d'évacuation

- Cet appareil a été conçu pour être ventilé avec un tuyau en PVC ou CPVC de 75 mm (3") ou 100 mm (4").

Ne dépassez pas les longueurs maximales du conduit d'évacuation suivantes :

Diamètre du tuyau	75mm (3")	100mm (4")
-------------------	-----------	------------

N° de coudes	Longueur droite max. du tuyau*	
6	7.2m (24')	7.2m (24')
5	9.0m (30')	9.0m (30')
4	10.8m (35')	10.8m (35')
3	12.6m (41')	12.6m (41')
2	14.4m (47')	14.4m (47')
1	16.2m (53')	16.2m (53')

* Sans inclure la bouche.

- Maintenez le même diamètre du tuyau d'évent à partir du carneau du chauffe-eau jusqu'à la bouche de l'évent. Les tuyaux d'entrée et d'échappement doivent avoir le même diamètre de tuyau d'évent.

Dégagement

L'utilisation de PVC ou CPVC avec cet appareil est approuvée si aucun dégagement vers des matières inflammables n'est possible.

Interrupteurs DIP pour le réglage de la longueur maximum des événements

Il est possible de régler cette unité pour recevoir des canalisations plus longues ; reportez-vous au tableau ci-dessous pour trouver la longueur de conduit maximum d'après le nombre de coudes. Ajustez les interrupteurs DIP d'après l'état des conduits indiqué dans les tableaux ci-dessous.

Remarque : Par défaut, l'appareil est réglé sur l'état «①"courte longueur"». Lorsque vous réglez les interrupteurs DIP pour des canalisations plus longues, l'entrée BUTH de l'appareil sera réduite de jusqu'à 5 %.

- Coupez l'alimentation électrique du chauffe-eau avant de changer les interrupteurs DIP. Il en résulterait autrement un code d'erreur « 73 » sur la télécommande et un arrêt des opérations. Le cas échéant, coupez, puis rebranchez l'alimentation du chauffe-eau pour réinitialiser le système. Remarque : Veuillez vous reporter à la page 34 pour connaître l'emplacement du bloc-interrupteurs DIP.

[Exemple de longueur de conduit maximum]

- Deux coudes 90°, longueur maximum = 5.4 m (18 ft)
(avec des interrupteurs DIP réglés à l'état «courte longueur»)
- Deux coudes 90°, longueur maximum = 14.4 m (47 ft)
(avec des interrupteurs DIP réglés à l'état «longue longueur»)

<Configurations de longueur de conduit maximum et d'entrée réduite>

Longueur de canalisation			Coudes						
ft	m	Nombres d'éléments**	0	1	2	3	4	5	6
0	0.00	0							
3	0.90	1							
6	1.80	2							
9	2.70	3							
12	3.60	4							
15	4.50	5							
18	5.40	6							
21	6.30	7							
24	7.20	8							
27	8.10	9							
30	9.00	10							
32	9.90	11							
35	10.80	12							
38	11.70	13							
41	12.60	14							
44	13.50	15							
47	14.40	16							
50	15.30	17							
53	16.20	18							
56	17.10	19							
62	18.90	20							

① ③
L'entrée BUTH de l'appareil sera réduite de jusqu'à 3%.

② ④
L'entrée BUTH de l'appareil sera réduite de jusqu'à 5%.

* Ne changez aucun autre interrupteur DIP.

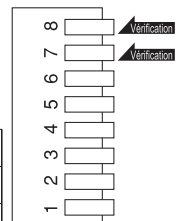
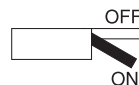

* État de longueur de canalisation.

	7	8
① Section courte avec un tuyau de 75 mm (3")	○	○
② Section longue avec un tuyau de 75 mm (3")	●	○
③ Section courte avec un tuyau de 100mm (4")	○	●
④ Section longue avec un tuyau de 100mm (4")	●	●

ON= ● OFF= ○

- ① Section courte avec un tuyau de 75 mm (3")
- ② Section longue avec un tuyau de 75 mm (3")
- ③ Section courte avec un tuyau de 100mm (4")
- ④ Section longue avec un tuyau de 100mm (4")

**Le tableau suppose que les éléments droits de la canalisation sont de 0,9 m (3') chacun. Des éléments de canalisation plus courts ou plus longs peuvent également être utilisés à hauteur de la longueur de canalisation maximum autorisée.

L'alimentation doit être coupée lors du réglage (insérer ou retirer) du connecteur pour commuter la quantité du débit d'air.

Ventilation avec du PVC ou CPVC

Cet appareil peut être ventilé avec des matériaux pour tuyau en plastique à couche centrale non alvéolaire comme indiqué dans le tableau ci-dessous.

Les installations de ventilation au Canada employant des systèmes de ventilation en plastique doivent être conformes à ULC S636.

Rubrique	Matériau	Etats-Unis	Canada
Conduite d'évacuation/Air aspiré	Schedule 40 PVC	ANSI/ASTM D1785	CSA B137.3
	PVC-DWV	ANSI/ASTM D2665	CSA B181.2
	Schedule 40 CPVC	ANSI/ASTM F441	CSA B137.3
Ciment/Primaire pour tuyau	PVC	ANSI/ASTM D2564	Matériaux certifiés ULC S636 uniquement
	CPVC	ANSI/ASTM F493	

Remarque : L'utilisation du noyau cellulaire PVC (ASTM F891), du noyau cellulaire CPVC, ou Radel® (poly-phénylsulfone) dans le système d'évacuation non-métallique est interdite.

Instructions d'installation pour PVC/CPVC

- N'utilisez qu'un tuyau Schedule 40 en PVC ou CPVC solide. Les tuyaux à couche centrale en mousse alvéolaire ne sont pas autorisés.
- Un tuyau Schedule 80 en 3" ou 4" peut également être utilisé sur cet appareil ; néanmoins, l'entrée BTUH de l'appareil sera réduite de 5 % maximum.
- Au Canada, les systèmes de ventilation en plastique doivent être certifiés conformes à ULC S636. Les composants du système de ventilation certifié ne doivent pas être remplacés par des tuyaux/raccords ne figurant pas dans la liste ou d'autres systèmes de ventilation.
- Au Canada, les primaires et colles spécifiés pour le système de ventilation certifié conforme à ULC S636 doivent provenir d'un seul fabricant et ne pas être utilisés avec des pièces d'un autre fabricant.
- Suivez toutes les directives générales de ventilation telles qu'elles sont décrites en pages 14.
- L'utilisation d'un tuyau en PVC ou CPVC avec cet appareil est approuvé si aucun dégagement vers des matières inflammables n'est possible.
- Le tuyau doit être installé de sorte que les 0.9m (3') premiers pouces du tuyau à partir de la sortie du carneau de l'appareil soient facilement accessibles pour une inspection visuelle.
- Lors de la préparation et du montage du tuyau, suivez les instructions fournies par le fabricant du tuyau.
En général, les pratiques suivantes doivent être respectées.
 - Coupez complètement toutes les pièces du tuyau.
 - Retirez toutes les bavures et débris des joints et raccords.
 - Tous les joints doivent être correctement nettoyés, apprêtés et cimentés. N'utilisez que du ciment et primaire dont l'utilisation avec le matériau du tuyau est approuvé tel que décrit dans le tableau ci-dessus.



AVERTISSEMENT

EMPOISONNEMENT AU MONOXYDE DE CARBONE

Ne pas sceller correctement le système de ventilation risque d'entraîner la pénétration des produits du carneau dans l'espace habitable.

- Toute la tuyauterie doit être complètement soutenue. Utilisez des supports de tuyau d'un intervalle minimum de 0.9m (3'). N'utilisez pas le chauffe-eau pour soutenir la tuyauterie d'évacuation.
- Lorsque vous fixez la tuyauterie au chauffe-eau, utilisez l'apprêt et le ciment adéquats afin de garantir une jointure correcte.
- Un grillage aviaire doit être installé sur la bouche d'aération afin d'empêcher les débris ou animaux de pénétrer dans la tuyauterie. Ce grillage n'est pas fourni avec le chauffe-eau et doit être acheté séparément (pièce #VT4-PVCS, utilisez la pièce #VT3-PVCS lorsque vous utilisez un tuyau en PVC ou CPVC de 75mm (3")).

Installation d'un tuyau d'évent

Bouche de l'évent horizontal- Matériaux en PVC/CPVC uniquement

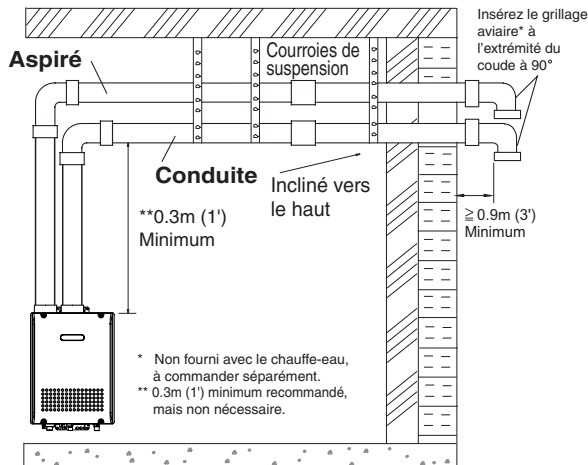

Lorsque vous choisissez les bouches d'entrée et d'évacuation, vous devez utiliser le même type de coude (à savoir des coudes à 90°). Ceci permettra d'obtenir une combustion adéquate en plaçant les deux bouches dans la même zone de pression.

- Comme illustré à gauche, assurez-vous de maintenir une distance de 0.9m (3') ou plus entre l'entrée et l'échappement lors du montage du tuyau d'évent.
* Si la distance de 0.9 m (3') entre l'admission et l'échappement ne peut pas être assurée, l'installation ne peut être effectuée qu'en suivant la méthode d'installation indiquée à la page 17.
 - La bouche PVT-HL peut être utilisée à la place des coudes en tant que conduits d'évacuation horizontale. Il n'est pas nécessaire d'utiliser de grillages aviaires avec la bouche PVT-HL.
 - Terminez au moins 300mm (12") au-dessus du sol ou du niveau de la neige.
 - Inclinez l'évent horizontal 1/4" vers le haut pour chaque 300mm (12") vers la bouche.
 - Utilisez un drain de condensation au besoin.
 - Dans l'état du Commonwealth of Massachusetts, un détecteur de monoxyde de carbone est nécessaire pour tout équipement fonctionnant au gaz et aéré horizontalement sur mur latéral.
- Reportez-vous au Bulletin technique TB 010606 pour des instructions complètes d'installation.

Bouche de l'évent vertical- Matériaux en PVC/CPVC uniquement

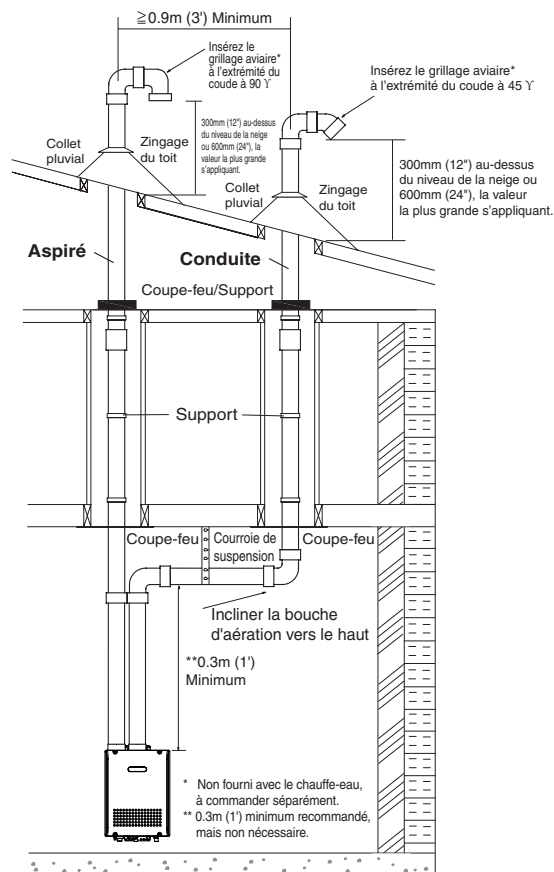

Lorsque vous choisissez les bouches d'entrée et d'évacuation, vous devez utiliser le même type de coude (à savoir des coudes à 90°). Ceci permettra d'obtenir une combustion adéquate en plaçant les deux bouches dans la même zone de pression.

- Comme illustré à gauche, assurez-vous de maintenir une distance de 0.9m (3') ou plus entre l'entrée et l'échappement lors du montage du tuyau d'évent.
- Terminez au moins 1.8m (6') de l'entrée d'air comburant d'un appareil et 0.9m (3') d'une ouverture d'un bâtiment, compteur à gaz, régulateur de gaz, etc.
- Enfermez les systèmes d'évent extérieur au dessous du niveau du toit pour limiter la condensation et protéger contre les pannes mécaniques.
- Lorsque l'évent traverse un plancher ou un plafond et ne passe pas par une gaine coupe-feu, un coupe-feu et support est requis.
- Lorsque la bouche d'évent est située à plus de 2.4m (8') d'une paroi verticale ou d'un obstacle similaire, terminez au-dessus du toit à au moins 0.6m (2'), mais pas plus de 1.87m (6'), conformément à la norme National Fuel Gas Code, ANSI Z223.1/NFPA 54 ou Code d'installation du gaz naturel et du propane, CSA B149.1.
- Fournissez un support vertical tous les 0.9m (3') ou comme requis par les instructions du fabricant d'évent.
- Une courte section horizontale est recommandée pour empêcher les débris de tomber dans le chauffe-eau.
- Lors de l'utilisation d'une section horizontale, inclinez la bouche horizontale d'1/4" vers le haut tous les 300mm (12") en direction du chauffe-eau pour vidanger les eaux condensées.

Terminaison concentrique en PVC de 3 "(75mm)

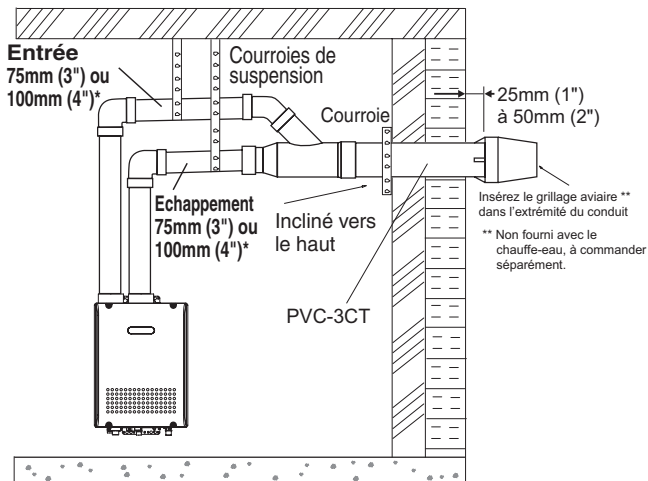

* 4" (100mm) pipe requires the use of a reducing coupling just prior to the termination.

Horizontal

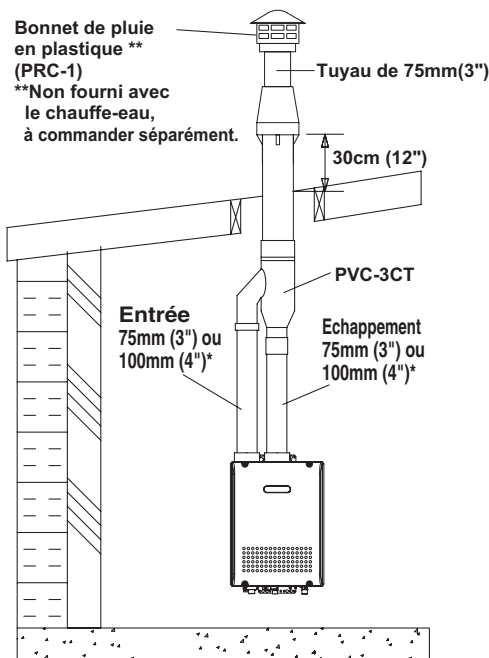

Vertical

* Tuyau de 100mm (4") exige juste l'usage d'un associier réducteur avant la terminaison.

- Le conduit concentrique peut être raccourci, mais pas rallongé par rapport à sa longueur d'origine fournie en usine.
- Tuyau en 75mm (3") ou 100mm (4") PVC ou CPVC peuvent être utilisées avec la terminaison concentrique. Maintenez le même diamètre de la tuyau de la prise d'air du tuyau de cheminée du chauffe-eau à la terminaison.
- Ne dépassez pas les longueurs de la prise d'air maximales comme spécifié dans cette section.
- Quand utiliser tuyau de 100mm (4"), ce sera nécessaire à utiliser 100mm (4") x 75mm (3") accouplements réducteurs et une courte section de tuyau du 75mm (3") pour relier à la chauffe-eau. Utilisez aucun plus qu'une tuyau de 150mm (6") de la section faire le rapport entre les accouplements réducteurs et la chauffe-eau.
- Il doit y avoir un dégagement de 1" (25 mm) à 2" (50 mm) entre le mur extérieur et la section d'entrée d'air de la terminaison, comme illustré à gauche.
- Installez une sangle de fixation pour empêcher le mouvement de la terminaison.
- Terminez au moins 300mm (12") au-dessus du sol ou du niveau de la neige.
- Terminez au moins 2.1m (7') au-dessus d'un trottoir, 1.8m (6') de l'entrée d'air comburant d'un appareil et 0.9m (3') d'une ouverture d'un bâtiment, compteur à gaz, régulateur de gaz, etc.
- Inclinez l'évent horizontal 1/4" vers le haut pour chaque 300mm (12") .
- Utilisez un drain de condensation au besoin.
- Dans l'état du Commonwealth of Massachusetts, un détecteur de monoxyde de carbone est nécessaire pour tout équipement fonctionnant au gaz et aéré horizontalement sur mur latéral. Reportez-vous au Technical Bulletin TB 010606 pour des instructions complètes d'installation.

Installation d'un tuyau d'évent

Bouche de l'évent horizontal- Matériaux en PVC, CPVC ou PP

- * Lorsqu'une distance de 0.9 m (3') entre l'entrée et l'échappement ne peut pas être garantie.
- * Impossible d'utiliser la hotte (PVT-HL).
- * Insérez le grillage aviaire. Réglage vertical en coude de 90° (vers le bas).
- * Prévoyez une distance d'au moins 0.9 m (3') ou plus entre le bord proche du tuyau d'admission ou d'échappement de l'air et le coin intérieur du mur.
- * L'entrée et la sortie doivent être tournées dans le même sens. L'entrée et la sortie doivent avoir la même zone de pression.

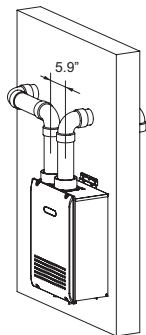

Vue intérieure

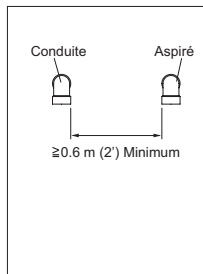

Vue extérieure

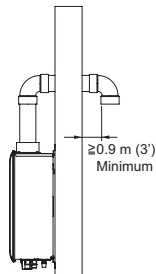

- Prévoyez une distance d'au moins 0.6 m (2') ou plus entre le tuyau d'admission ou d'échappement. La distance est mesurée sur l'intérieur du tuyau aux dimensions internes.

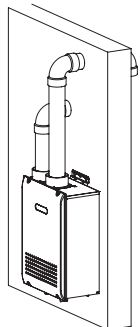

Vue intérieure

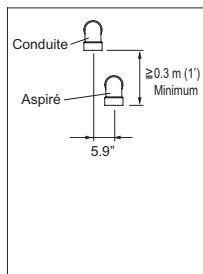

Vue extérieure

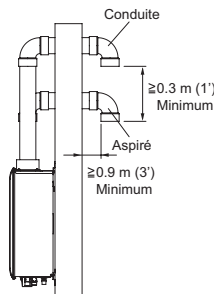

- Le côté supérieur correspond à la sortie, le côté inférieur à l'entrée. Il est interdit de procéder au raccordement inverse.
- Prévoyez une distance d'au moins 0.3 m (1') ou plus entre le tuyau d'admission ou d'échappement. La distance est mesurée aux sorties de l'orifice d'entrée (bouche) et de l'orifice d'échappement (bouche).

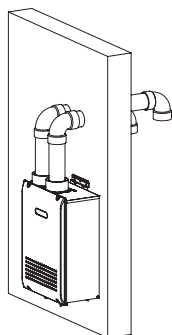

Vue intérieure

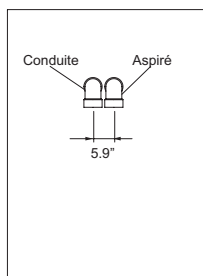

Vue extérieure

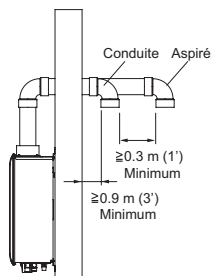

- Le côté éloigné du mur correspond à l'entrée, le côté près du mur à la sortie. Il est interdit de procéder au raccordement inverse.
- Prévoyez une distance d'au moins 0.3 m (1') ou plus entre le tuyau d'admission ou d'échappement. La distance est mesurée sur l'intérieur du tuyau aux dimensions internes.

AVERTISSEMENT

- Si la distance entre les bouches de l'admission d'air et la conduite d'évacuation est trop courte, le chauffe-eau aspirera les gaz d'échappement par l'entrée. Cela présente un risque d'un air comburant inapproprié pour le chauffe-eau, augmentant ainsi les émissions de monoxyde de carbone (CO) et le bruit dû aux vibrations.
- Les coudes de terminaison doivent être orientés verticalement et dirigés directement vers le bas. Les tentatives pour empêcher l'air d'échappement de pénétrer dans l'entrée d'air en plaçant les coudes de terminaisons dans une direction autre que directement vers le bas augmenteront le risque de gel.
- Il est interdit d'inverser les tuyaux d'admission et d'échappement de l'air. Les émissions de monoxyde de carbone (CO) et le bruit dû aux vibrations augmenteront.

Installation d'un tuyau d'évent (Lors de l'alimentation en air comburant depuis l'intérieur)(SV, évacuation indirecte))

! DANGER

Lors de l'installation de ce chauffe-eau dans une zone avec une grande quantité de peluches, comme les laveries automatiques, le système à évacuation directe (DV) doit être utilisé. La configuration « SV » (avec un kit de conversion SV) est interdite.

- Coupez le courant et allumez l'interrupteur DIP 3 si l'air comburant est alimenté depuis l'intérieur conformément à l'illustration de droite.
- Reportez-vous à la page 34 pour connaître l'emplacement du bloc-interrupteurs DIP.
- Le kit de conversion SV #SV-CK-3 est nécessaire pour la prise d'air.

* L'interrupteur DIP N° 3 est allumé.

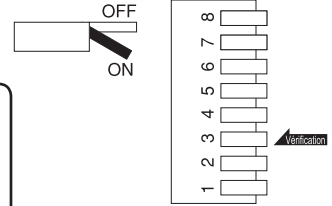

! AVERTISSEMENT

Si vous n'exécutez pas les 2 étapes ci-dessus, un incendie ou une explosion pourrait avoir lieu provoquant des dommages matériels, des blessures corporelles ou mortelles. Reportez-vous aux instructions fournies avec le kit de conversion pour en savoir plus.

Bouche de l'évent horizontal- Matériaux en PVC/CPVC uniquement

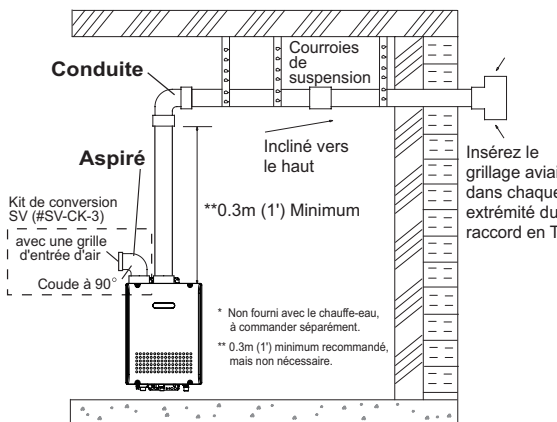

- Il est possible d'utiliser un raccord en T, un coude de 45° ou la bouche PVT-HL pour le raccordement de la bouche de l'évent. Il n'est pas nécessaire d'utiliser de grillages aviaires avec la bouche PVT-HL.
- Terminez au moins 300mm (12") au-dessus du sol ou du niveau de la neige.
- Inclinez l'évent horizontal 1/4" vers le haut pour chaque 300mm (12") vers la bouche.
- Utilisez un drain de condensation au besoin.
- Dans l'état du Commonwealth of Massachusetts, un détecteur de monoxyde de carbone est nécessaire pour tout équipement fonctionnant au gaz et aéré horizontalement sur mur latéral. Reportez-vous au Technical Bulletin TB 010606 pour des instructions complètes d'installation.

Bouche de l'évent vertical- Matériaux en PVC/CPVC uniquement

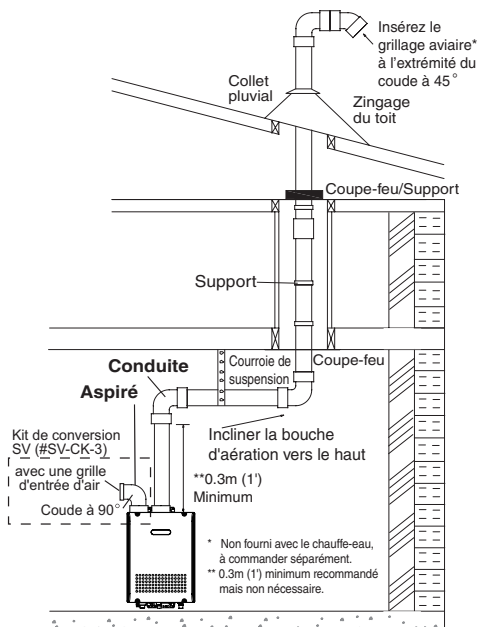

- Terminez au moins 1.8m (6') de l'entrée d'air comburant d'un appareil et 0.9m (3') d'une ouverture d'un bâtiment, compteur à gaz, régulateur de gaz, etc.
- Lorsque l'évent traverse un plancher ou un plafond et ne passe pas par une gaine coupe-feu, un coupe-feu et support est requis.
- Lorsque la bouche d'évent est située à plus de 2.4m (8') d'une paroi verticale ou d'un obstacle similaire, terminez au-dessus du toit à au moins 0.6m (2'), mais pas plus de 1.87m (6'), conformément à la norme ANSI Z223.1/NFPA 54.
- Fournissez un support vertical tous les 0.9m (3') ou comme requis par les instructions du fabricant d'évent.
- Une courte section horizontale est recommandée pour empêcher les débris de tomber dans le chauffe-eau.
- Lors de l'utilisation d'une section horizontale, inclinez la bouche horizontale d'1/4" vers le haut tous les 300m (12") en direction du chauffe-eau pour vidanger les eaux condensées.

Air comburant

Alimentez en air comburant les unités selon la norme ANSI Z223.1 du National Fuel Gas Code et au Canada selon le CSA-B149.1.

Prévoyez une combustion adéquate de l'air afin de ne pas créer une pression négative dans le bâtiment.

- Prévoyez deux ouvertures permanentes permettant la circulation de l'air comburant.
- Un espace libre d'au moins chacun des ouvertures

L'air d'appoint intérieur est fourni	L'air d'appoint extérieur est fourni	
	Conduits directs ou verticaux	Conduits horizontaux
180 in ² 20" (W) x 9" (H)	45 in ² 10" (W) x 4 1/2" (H)	90 in ² 20" (W) x 4 1/2" (H)

- Si l'unité est installée dans un placard mécanique, un minimum de jeu permanent de 4" ou plus en face de l'unité est nécessaire. Un jeu de 24" ou plus est recommandé afin de faciliter l'entretien et la réparation.
- Si l'air comburant est fourni via une gaine, calibre-la pour fournir 63 pieds cubiques d'air frais par minute.
- Lorsque vous installez cette unité dans une maison mobile, l'air extérieur doit être continuellement fournie. L'utilisation du kit conversion « -SV » est interdite.

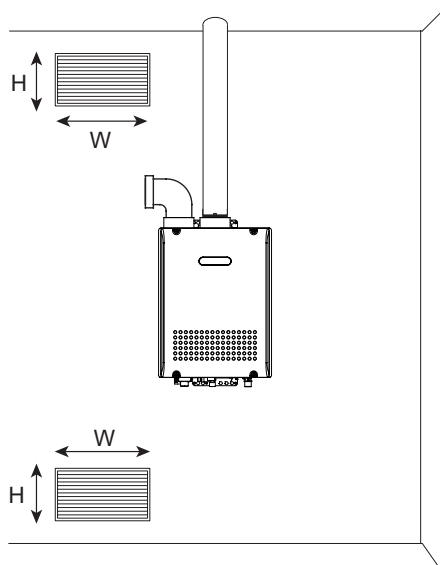

Ouvertures alimentant en air intérieur

9. Conduite de gaz

Suivez les instructions du fournisseur de gaz.

⚠ ATTENTION

Les directives et exemples fournis dans cette section du manuel sont donnés à titre de référence uniquement. Le calibrage et l'installation du système d'alimentation en gaz pour ce chauffe-eau, comme pour tout appareil au gaz, reposent sur l'entière responsabilité de l'installateur. L'installateur doit être formé professionnellement à une telle tâche et doit toujours suivre tous les codes et réglementations au niveau local et national. Les calculs de calibrage de la canalisation de gaz doivent être effectués pour chaque installation. Veuillez contacter Noritz America au 866-766-7489 pour toute question ou inquiétude.

Type de gaz

Le type de gaz indiqué sur la plaque signalétique du chauffe-eau (GN ou PL) doit correspondre au type de gaz distribué au chauffe-eau.

Conversions du gaz

Si le type de gaz fourni ne correspond pas au type de gaz sur la plaque signalétique, contactez le fournisseur de votre chauffe-eau pour qu'il remplace votre appareil par un autre avec le type de gaz correct. Si une conversion du type de gaz doit être effectuée, vous trouverez des kits de conversion disponibles pour certains modèles. [Le kit de conversion doit être installé par un service d'entretien qualifié conformément aux instructions du fabricant et à tous les codes et exigences applicables de l'autorité ayant juridiction.

Le service d'entretien qualifié est responsable de l'installation correcte de ce kit. Une installation erronée de ce kit annulera la garantie. Les kits de conversion ne seront envoyés directement qu'au distributeur ou au service d'entretien réalisant la conversion.]

Compteur

Le compteur à gaz doit être calibré correctement pour le chauffe-eau et les autres appareils au gaz pour fonctionner correctement. Sélectionnez un compteur à gaz capable d'alimenter l'intégralité de la demande en buth de tous les appareils au gaz dans le bâtiment.

⚠ ATTENTION

Régulateurs

Assurez-vous que tous les régulateurs de gaz utilisés fonctionnent correctement et fournissent des pressions de gaz dans la plage spécifiée du chauffe-eau installé. Une pression d'admission du gaz excessive peut provoquer des accidents graves.

⚠ AVERTISSEMENT

Pression

Vérifiez la pression d'alimentation du gaz immédiatement en amont à un emplacement fourni par la compagnie du gaz. La pression du gaz fourni doit être dans les limites indiquée dans la section Données techniques avec tous les appareils au gaz en opération. La pression d'alimentation du gaz doit être dans la limite précisée. Ceci pour des raisons d'ajustement de l'entrée. Une faible pression de gaz peut provoquer une perte de flamme ou une défaillance de l'allumage sur d'autres appareils domestiques, ce qui peut entraîner le dégagement de gaz non brûlé dans la maison. Des accidents graves comme un incendie ou une explosion peuvent en résulter.

Mesure de la pression du gaz

Afin de vérifier la pression d'alimentation du gaz sur l'unité, l'entrée de gaz est pourvue d'un robinet. Retirez la vis cruciforme à **tête hexagonale 9/32" du robinet et connectez** un manomètre en utilisant un tube de silicone. Ouvrez au moins 2 robinets et enfoncez le bouton de pression maximum du manifold sur le tableau du circuit. Veuillez appeler Noritz pour en savoir plus.

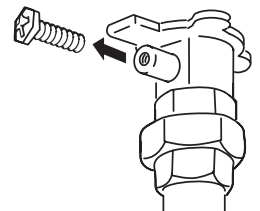



AVERTISSEMENT

Test de pression

Il faut vérifier si l'appareil et ses raccordements de gaz sont à l'épreuve des fuites avant la mise en marche de l'appareil. L'appareil doit être isolé du système de conduites de distribution du gaz en fermant son robinet d'arrêt manuel durant tout test de pression du système de conduites de distribution du gaz à des pressions égales ou supérieures à ½ psig (3.5 kPa). Nous ne recommandons pas de tester la pression au-delà de ½ psig (3.5 kPa). Si cela se révèle nécessaire, l'appareil et son robinet d'arrêt doivent être complètement débranchés du système de conduites de distribution du gaz pendant le test.

Calibrage du tuyau/Connecteurs flexibles

Un robinet d'arrêt du gaz doit être installé sur la canalisation d'alimentation. Des canalisations souples de gaz ne sont pas recommandées à moins que le diamètre interne minimum soit de ¾" ou plus et que la capacité nominale du connecteur soit égale ou supérieure à la capacité BTU du chauffe-eau. La conduite de gaz doit être conforme aux exigences des entreprises de service public locales et/ou en l'absence de codes locaux, on doit utiliser la dernière édition du National Fuel Gas Code (NFPA54GC), ANSI Z223.1. Au Canada, utilisez la dernière édition du Code d'installation du gaz naturel et du propane CSA-B149.1. Calibrez la canalisation de gaz en fonction de la demande totale en btuh du bâtiment et la longueur à partir du compteur ou régulateur de gaz, de sorte que les pressions d'alimentation soient disponibles même à la demande maximum :

Pression d'alimentation du gaz naturel

Min 3.5" WC

Max 10.5" WC

Pression d'alimentation du gaz PL

Min 8" WC

Max 14" WC

Outils de référence et exemples de calcul



ATTENTION

Les tableaux et exemples ci-dessous sont donnés à titre de référence uniquement. Le calibrage et l'installation professionnels de la canalisation de gaz doivent toujours s'accompagner des calculs appropriés avant toute installation.

Quel tableau utiliser

- Pour les installations GN avec la pression d'alimentation initiale au point de distribution (sur le compteur, par exemple) à moins de 8" WC, utilisez le tableau de perte de pression 0.5" WC (Tableau 1).
- Pour les installations GN avec la pression d'alimentation initiale au point de distribution égale ou supérieure à 8" WC, utilisez le tableau de perte de pression 3" WC (Tableau 2).
- Pour toutes les installations PL, utilisez (Tableau 3)

La pression d'admission doit être d'au moins 5" WC pour GN ou 8" WC pour PL pour tous les appareils dans le système de gaz. Si la pression du gaz d'entrée chute en dessous de 5" WC pour GN ou 8" WC pour PL, le chauffe-eau peut continuer à fonctionner, mais les autres appareils domestiques peuvent subir une perte de flamme ou une défaillance de l'allumage, ce qui peut entraîner une fuite de gaz dans la maison. Reportez-vous à NFPA 54 pour en savoir plus.

Veillez contacter Noritz pour en savoir plus. Pour les tableaux de la capacité de tubage en acier inoxydable ondulé (CSST), veuillez consulter le fabricant.

Tableau 1. Pour une pression d'alimentation initiale inférieure à 8" WC

Capacité maximale de distribution du gaz naturel (perte de pression de 0.5") [Tuyau métallique Cédule 40]

Calibre du tuyau	Longueur (comprenant les raccords)										
	10' (3m)	20' (6m)	30' (9m)	40' (12m)	50' (15m)	60' (18m)	70' (21m)	80' (24m)	90' (27m)	100' (30m)	125' (38m)
3/4"	360	247	199	170	151	137	126	117	110	104	92
1"	678	466	374	320	284	257	237	220	207	195	173
1 1/4"	1,390	957	768	657	583	528	486	452	424	400	355
1 1/2"	2,090	1,430	1,150	985	873	791	728	677	635	600	532
2"	4,020	2,760	2,220	1,900	1,680	1,520	1,400	1,300	1,220	1,160	1,020
2 1/2"	6,400	4,400	3,530	3,020	2,680	2,430	2,230	2,080	1,950	1,840	1,630
3"	11,300	7,780	6,250	5,350	4,740	4,290	3,950	3,760	3,450	3,260	2,890
4"	23,100	15,900	12,700	10,900	9,660	8,760	8,050	7,490	7,030	6,640	5,890

Les valeurs dans le tableau sont en pieds cubes de gaz par heure (gravité spécifique 0.60, perte de pression 0.5", pression d'admission inférieure à 2 psi). Contactez votre fournisseur de gaz pour les classements BTU/Pieds cubes. Pour simplifier vos calculs, 1 pied cube de gaz correspond environ à 1 000 BTU.

Exemple de canalisation du gaz

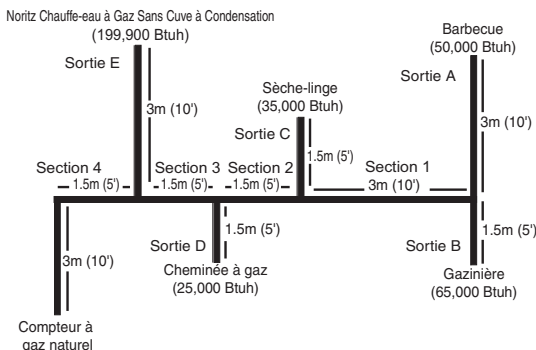

Instructions

1. Calibrez chaque branche de sortie en commençant par la plus éloignée en utilisant le Btuh requis et la longueur à partir du compteur.
2. Calibrez chaque section de la canalisation principale en utilisant la longueur de la sortie la plus éloignée et le Btuh requis par tout après cette section.

Exemple de calcul

- Sortie A : 13.5m (45') (Utilisez 15m (50')), 50,000 Btuh requiert 1/2"
- Sortie B : 12m (40') 65,000 Btuh requiert 1/2"
- Section 1 : 13.5m (45') (Utilisez 15m (50')), 115,000 Btuh requiert 3/4"
- Sortie C : 9m (30') 35,000 Btuh requiert 1/2"
- Section 2 : 13.5m (45') (Utilisez 15m (50')), 150,000 Btuh requiert 3/4"
- Sortie D : 7.5m (25') (Utilisez 9m (30')), 25,000 Btuh requiert 1/2"
- Section 3 : 13.5m (45') (Utilisez 15m (50')), 175,000 Btuh requiert 1"
- Sortie E : 7.5m (25') (Utilisez 9m (30')), 180,000 ou 199,900 Btuh requiert 3/4"
- Section 4 : 13.5m (45') (Utilisez 15m (50')), 355,000 Btuh requiert 1 1/4"

Tableau 2. Pour une pression d'alimentation initiale de 8" WC à 10.5" WC

Capacité maximale de distribution du gaz naturel (perte de pression de 3") [Tuyau métallique Cédule 40]

Calibre du tuyau	Longueur (comprenant les raccords)										
	10' (3m)	20' (6m)	30' (9m)	40' (12m)	50' (15m)	60' (18m)	70' (21m)	80' (24m)	90' (27m)	100' (30m)	125' (38m)
1/2"	454	312	250	214	190	172	158	147	138	131	116
3/4"	949	652	524	448	397	360	331	308	289	273	242
1"	1,787	1,228	986	844	748	678	624	580	544	514	456
1 1/4"	3,669	2,522	2,025	1,733	1,536	1,392	1,280	1,191	1,118	1,056	936
1 1/2"	5,497	3,778	3,034	2,597	2,302	2,085	1,919	1,785	1,675	1,582	1,402
2"	10,588	7,277	5,844	5,001	4,433	4,016	3,695	3,437	3,225	3,046	2,700
2 1/2"	16,875	11,598	9,314	7,971	7,065	6,401	5,889	5,479	5,140	4,856	4,303
3"	29,832	20,503	16,465	14,092	12,489	11,316	10,411	9,685	9,087	8,584	7,608
4"	43,678	30,020	24,107	20,632	18,286	16,569	15,243	14,181	13,305	12,568	11,139

Les valeurs dans le tableau sont en pieds cubes de gaz par heure (gravité spécifique 0.60, perte de pression 3", pression d'alimentation égale ou supérieure à 8.0" WC, pression d'admission inférieure à 2 psi). Contactez votre fournisseur de gaz pour les classements BTU/ Pieds cubes. Pour simplifier vos calculs, 1 pied cube de gaz correspond environ à 1,000 BTU.

Exemple de canalisation du gaz

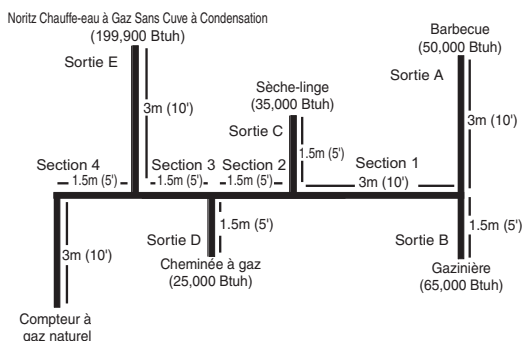

Instructions

1. Calibrez chaque branche de sortie en commençant par la plus éloignée en utilisant le Btuh requis et la longueur à partir du compteur.
2. Calibrez chaque section de la canalisation principale en utilisant la longueur de la sortie la plus éloignée et le Btuh requis par tout après cette section.

Exemple de calcul

- Sortie A : 13.5m (45') (Utilisez 15m (50')), 50,000 Btuh requiert 1/2"
- Sortie B : 12m (40') 65,000 Btuh requiert 1/2"
- Section 1 : 13.5m (45') (Utilisez 15m (50')), 115,000 Btuh requiert 1/2"
- Sortie C : 9m (30') 35,000 Btuh requiert 1/2"
- Section 2 : 13.5m (45') (Utilisez 15m (50')), 150,000 Btuh requiert 1/2"
- Sortie D : 7.5m (25') (Utilisez 9m (30')), 25,000 Btuh requiert 1/2"
- Section 3 : 13.5m (45') (Utilisez 15m (50')), 175,000 Btuh requiert 1/2"
- Sortie E : 7.5m (25') (Utilisez 9m (30')), 180,000 ou 199,900 Btuh requiert 1/2"
- Section 4 : 13.5m (45') (Utilisez 15m (50')), 355,000 Btuh requiert 3/4"

Tableau 3. Capacité maximale de distribution de propane non dilué (PL) en milliers de Btuh (Perte de pression 0.5" WC) [Tuyau métallique Cédule 40]

Calibre du tuyau	Longueur (comprenant les raccords)											
	10' (3m)	20' (6m)	30' (9m)	40' (12m)	50' (15m)	60' (18m)	80' (24m)	100' (30m)	125' (38m)	150' (45m)	175' (53m)	200' (60m)
1/2"	291	200	160	137	122	110	101	94	89	84	74	67
3/4"	608	418	336	287	255	231	212	197	185	175	155	140
1"	1,150	787	632	541	480	434	400	372	349	330	292	265
1 1/4"	2,350	1,620	1,300	1,110	985	892	821	763	716	677	600	543
1 1/2"	3,520	2,420	1,940	1,660	1,480	1,340	1,230	1,140	1,070	1,010	899	814
2"	6,790	4,660	3,750	3,210	2,840	2,570	2,370	2,200	2,070	1,950	1,730	1,570

Pour référence uniquement. Veuillez prendre contact avec un fabricant de conduites de gaz pour les capacités réelles du tuyau.



Vérification finale

Une fois l'installation terminée, vérifiez que la pression du gaz d'entrée pour l'intégralité du système de gaz ne chute pas en dessous de 5" WC pour GN ou 8" WC pour PL sur tous les appareils. Ceci peut être vérifié en allumant tous les appareils au gaz, y compris le chauffe-eau, puis en vérifiant la pression d'admission sur chaque appareil pour s'assurer que tous les appareils reçoivent un minimum de 5" WC pour GN ou 8" WC pour PL. Si tous les appareils ne reçoivent pas la pression d'entrée minimum, il peut s'avérer nécessaire de changer le système de conduite de gaz.

10. Conduite d'eau

L'installation et l'entretien doivent être assurés par un plombier qualifié. Respectez tous les codes applicables.

Cet appareil convient pour le chauffage de l'eau potable et du bâtiment. N'utilisez pas cet appareil si des pièces ont été submergées sous l'eau. Appelez immédiatement un technicien qualifié afin qu'il inspecte l'appareil et remplace toute partie du système de régulation et de commande du gaz ayant été submergée dans l'eau.

Si le chauffe-eau est installé dans un système d'alimentation en eau fermé, comme ceux disposant d'un dispositif de prévention d'un refoulement dans la canalisation de distribution d'eau froide, des moyens doivent être pris pour contrôler la dilatation thermique. Adressez-vous au fournisseur d'eau ou un inspecteur local de plomberie pour savoir comment contrôler cette situation.

Une soupape de sûreté de la pression, officiellement conforme à la Norme sur les soupapes de sûreté et les dispositifs de fermeture automatique de gaz pour systèmes d'alimentation en eau chaude, ANSI Z21.22, ou à la section IV du Code de chaudière et appareil à pression ANSI/ASME (chaaudière pour chauffage) doit être installée à proximité de la sortie d'eau chaude. La soupape de sûreté de pression doit être capable d'une évacuation de vapeur à température estimée en Btu par heure de 180,000 Btuh. Plusieurs soupapes peuvent être utilisées. La capacité de dégagement de la pression ne doit pas dépasser 150 psi. Aucune soupape ne doit être placée entre la soupape de sûreté et le chauffe-eau. La soupape de sûreté doit être installée de sorte que l'évacuation sera dirigée dans un endroit approprié pour écoulement lors du dégagement. Aucun couplage de réduction ou autre restriction ne doit être installée dans le tuyau d'évacuation. Le tuyau d'évacuation doit être installé en vue de permettre la vidange complète de la soupape et du tuyau. Si l'unité est installée avec une cuve de stockage distincte, la cuve distincte doit disposer de sa propre soupape de sûreté de température et pression. La soupape doit également être en conformité avec la Norme sur les soupapes de sûreté et les dispositifs de fermeture automatique de gaz pour systèmes d'alimentation en eau chaude, ANSI Z21.22 (aux Etats-Unis uniquement). Une soupape de sûreté de température n'est pas nécessaire, mais si elle est utilisée, ne l'installez pas avec la canne directement dans le débit d'eau. Ceci pourrait entraîner une évacuation injustifiée de la soupape.

Les conduites et pièces raccordées au chauffe-eau doivent convenir à une utilisation avec de l'eau potable. Des produits chimiques nocifs, comme ceux utilisés dans l'entretien des chaudières, ne doivent pas être introduits dans l'eau potable.

Il se peut qu'un chauffe-eau utilisé pour distribuer de l'eau potable ne pourra pas être raccordé à un système de chauffage ou des pièces utilisés auparavant avec un appareil de chauffage d'eau non potable.

Lorsqu'un chauffage de l'eau à des températures supérieures à celles requises pour le reste du système est requis pour une partie du système, des moyens comme un mitigeur doivent être installés pour tempérer l'eau afin de réduire les risques d'ébullantage.

- Faites passer de l'eau à travers le tuyau pour nettoyer la poudre de métal, le sable et la saleté avant de le raccorder.
- Procédez aux mesures d'isolation suivantes pour empêcher le gel.
 - Prenez des mesures d'isolation thermique appropriées (ex. entourer avec des matériaux isolant la chaleur, utiliser des chauffages électriques) selon le climat de la région pour empêcher le tuyau de geler.
 - Assurez-vous qu'il n'y pas de fuites d'eau des tuyaux d'alimentation en eau chaude et froide, puis isolez complètement les tuyaux.
 - Veillez également à complètement isoler la soupape de distribution en eau et les raccords d'eau chaude et froide sur le chauffe-eau (reportez-vous au schéma de droite).
 - Ne recouvrez pas le bouchon de vidange avec un isolant afin de pouvoir vidanger le tuyau. (Reportez-vous au schéma de droite.)
- Utilisez un embout ou un tuyau flexible pour raccorder les tuyaux afin de réduire la force appliquée à la tuyauterie.
- N'utilisez pas de tuyau avec un diamètre inférieur à celui de l'embout.
- Lorsque la pression d'alimentation en eau est trop élevée, dépressurisez la soupape ou prenez des mesures de prévention du coup de bélier.
- Evitez d'utiliser des joints autant que possible pour préserver une tuyauterie simple.
- Evitez la tuyauterie dans laquelle une retenue d'air peut avoir lieu.
- En cas d'installation de l'unité sur un toit :
- À propos de l'alimentation en eau chaude des niveaux inférieurs.

Si l'unité est installée sur un toit pour alimenter en eau les niveaux inférieurs, assurez-vous que la pression de l'eau distribuée à l'unité ne descend pas en dessous de 29psi. Il pourra être nécessaire d'installer un système de pompage pour garantir que la pression de l'eau est maintenue à ce niveau.

Vérifiez la pression avant de mettre en marche l'unité.

Une mauvaise pression alimentée à l'unité peut être à l'origine d'un fonctionnement bruyant, une durée de vie raccourcie et peut provoquer des coupures fréquentes de l'unité.

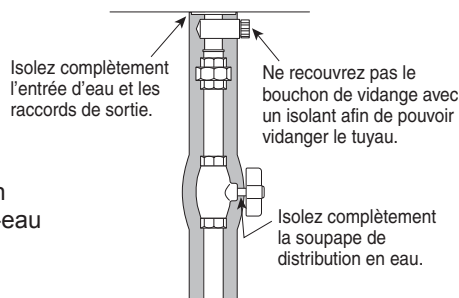

Conduite de distribution d'eau

- N'utilisez pas de PVC, acier ou de tuyaux traités au chromate, scellement par plomb pour chaudière ou autres produits chimiques.
- Montez un clapet de retenue et une robinet d'arrêt (à proximité de l'entrée).
- Pour que le client utilise le chauffe-eau sans problème, une pression de (98.1 à 491 kPa) psi est nécessaire à partir de l'alimentation en eau.
Veillez à vérifier la pression de l'eau. Si la pression de l'eau est faible, le chauffe-eau ne peut pas fonctionner à sa pleine capacité et peut devenir une source d'ennuis pour le client.

Tuyau de vidange

- L'expansion de l'eau peut provoquer des gouttes d'eau s'écoulant du dispositif de prévention de la pression et mouillant le sol. Au besoin, placez une tuyauterie de vidange ou utilisez un flexible de vidange pour retirer l'eau.

Conduite d'eau chaude

- N'utilisez pas de plomb, PVC, acier ou de tuyaux traités au chromate, scellement par plomb pour chaudière ou autres produits chimiques.
- Plus longues sont les conduites, plus grande est la perte de chaleur.
Formez une tuyauterie la plus courte possible.
- Utilisez un mitigeur avec une résistance d'eau faible. Utilisez des pommeaux de douche à faible perte de pression.
- Au besoin, utilisez une pompe ou d'autres moyens pour garantir que la pression d'alimentation en eau à l'entrée du chauffe-eau ne tombe pas en dessous de 29 psi, lorsque la quantité maximum d'eau est demandé.
Installez également un manomètre sur l'entrée.
Si vous ne procédez pas à ces mesures, une ébullition locale se produira dans le chauffe-eau provoquant un bruit anormal et diminuant la durabilité du corps de chauffe.

Prévention du gel

- Le gel est automatiquement évité à l'intérieur de l'appareil à moins que la température extérieure sans vent ne soit en dessous de -35 °C (-30 °F).
- Si ce modèle est installé dans une zone où la température extérieure peut avoisiner les conditions de gel de -35 °C (-30 °F) ou inférieur, il est alors nécessaire de prendre des mesures supplémentaires de protection contre le gel. Pour des mesures de protection contre le gel temporaires, reportez-vous au guide de l'utilisateur.
- Les chauffages en prévention du gel n'empêcheront pas le gel de la plomberie externe à l'unité.
Protégez-la avec de l'isolant, adhésif thermique ou radiateurs électriques, solénoïdes ou des cache-tuyauteries.
- Pour que les chauffages de prévention du gel fonctionnent, le chauffe-eau doit être continuellement sous tension.

Les dégâts infligés au chauffe-eau en conséquence des éléments ci-dessous ne sont pas couverts par la Garantie limitée de Noritz America.

- Eau dont la dureté dépasse 200 mg/l (12 gpg)
- Eau de qualité médiocre (voir le tableau de droite)

Dureté totale**	: 200 mg/L (12 gpg) ou moins
Aluminium	: 0.05 à 0.2 mg/L ou moins
Chlorure	: 250 mg/L ou moins
Cuivre	: 1 mg/L ou moins
Fer	: 0.3 mg/L ou moins
Manganèse	: 0.05 mg/L ou moins
pH	: 6.5 à 8.5
Matières dissoutes totales	: 500 mg/L ou moins
Zinc	: 5 mg/L ou moins
Ion sulfate	: 250 mg/L ou moins
Chlore résiduel	: 4 mg/L ou moins

** Limite maximale conseillée par le Noritz.

Traitement de l'eau

Si le chauffe-eau est installé dans une application où l'eau est dure, celle-ci doit être traitée avec Noritz H2Flow ou ScaleShield, ou bien un adoucisseur. Reportez-vous aux tableaux ci-dessous pour le traitement suggéré et les mesures d'entretien à prendre en fonction du niveau de dureté de l'eau. Si le chauffe-eau est installé dans une application où l'eau est dure, le dépôt de calcaire peut endommager l'échangeur de chaleur. Dans ce cas, ce chauffe-eau détecte le dépôt de calcaire dans l'échangeur de chaleur, puis le code d'erreur "C*#"* clignote dans la télécommande. Lorsque le code d'erreur "C*#"* s'affiche, l'échangeur de chaleur doit être purgé pour empêcher les dégâts causés par le dépôt de calcaire. Reportez-vous à la "Procédure pour la purge de l'échangeur de chaleur" à la page 27 ou contactez Noritz America pour de plus amples informations. (<http://support.noritz.com/> ou 866-766-7489)

* * = 1, 2, 3, 4, F

= 0, 1, 2, 3, 4, 5, 6, 7, 8, 9

Les dégâts infligés au chauffe-eau en conséquence des éléments ci-dessous ne sont pas couverts par la Garantie limitée de Noritz America.

- Eau dont la dureté dépasse 200 mg/l (12 gpg)
- Eau de qualité médiocre (Voir la liste sur la qualité de l'eau à la page 25.)
- Le chauffe-eau affiche un code d'erreur "C*#*" indiquant un dépôt de calcaire, mais l'échangeur de chaleur n'a pas été purgé.

Remarque : Il se peut que les adoucisseurs soient réglementés par les autorités locales de gestion de l'eau. Consultez le fabricant pour le code, la taille et les instructions d'installation. Le schéma ci-dessous n'est donné qu'à titre de référence. Pour de plus amples informations sur H2Flow et ScaleShield, contactez Noritz America à <http://support.noritz.com/> ou au 866-766-7489.

Directives pour le traitement à usage résidentiel

Type d'eau	Niveau de dureté	Appareil de traitement*	Fréquence de purge**
Doux	0-1 gpg (0-17 mg/L)	None	None
Légèrement dur	1-3 gpg (17-51 mg/L)	None	None
Modérément dur	3-7 gpg (51-120 mg/L)	ScaleShield ou Adoucisseur d'eau	Une fois par an*** ou si le code d'erreur clignote****
Dur	7-10 gpg (120-171 mg/L)	ScaleShield ou Adoucisseur d'eau	Une fois par an*** ou si le code d'erreur clignote****
Très dur	10-12 gpg (171-200 mg/L)	ScaleShield ou Adoucisseur d'eau	Une fois par an*** ou si le code d'erreur clignote****
Extrêmement dur	> 12 gpg (> 200 mg/L)	ScaleShield ou Adoucisseur d'eau	Une fois par an*** ou si le code d'erreur clignote****

* Lorsque vous sélectionnez un appareil de traitement, il est nécessaire de consulter la fiche technique de l'appareil et le manuel d'installation pour les directives et les limitations. Toutes les eaux ne sont pas compatibles – un test de l'eau peut être nécessaire.

** Installez les clapets d'isolement Noritz pour permettre la purge.

*** La purge est nécessaire si un appareil de traitement de l'eau n'est pas installé.

**** Le code d'erreur "C*#*" clignotera dans la fenêtre d'affichage.

* = 1, 2, 3, 4, F

= 0, 1, 2, 3, 4, 5, 6, 7, 8, 9

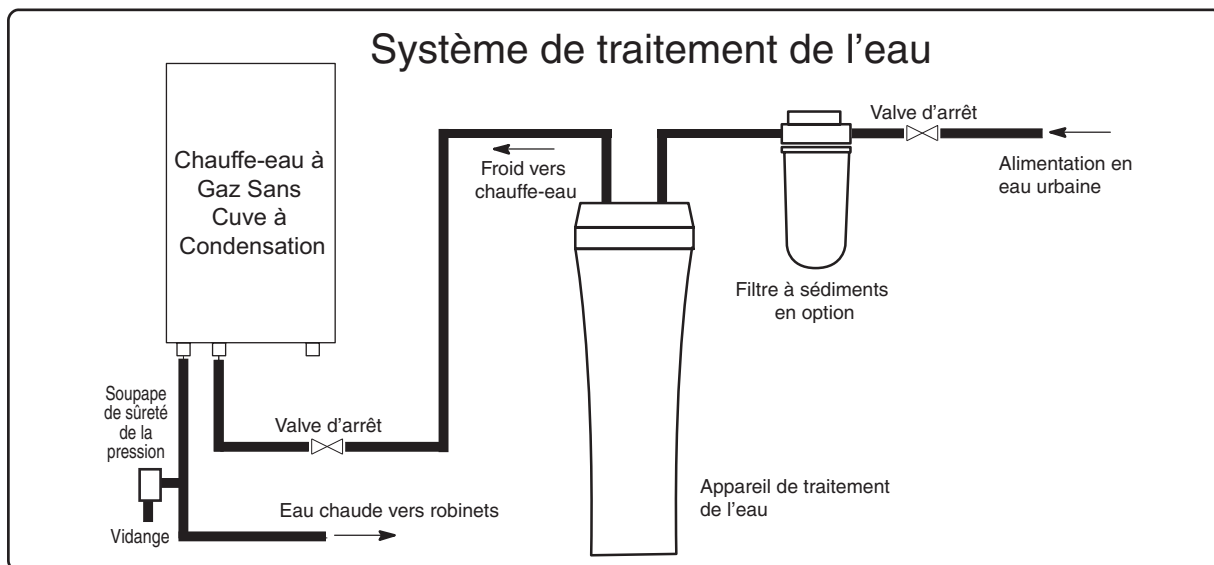

L'illustration est donnée à titre d'exemple. Vérifiez sur le chauffe-eau réel la position de la tuyauterie et sa forme.

Procédure pour la purge de l'échangeur de chaleur

Cette procédure est uniquement destinée à être effectuée par un technicien de service qualifié ou un représentant du service Noritz agréé. Toute réalisation non autorisée de cette procédure peut entraîner l'annulation de la garantie. Veuillez contacter Noritz America (866-866-7489) pour une assistance supplémentaire.

Si le code d'erreur "C*# *~C*#" clignote dans la télécommande, cela indique qu'il y a un dépôt de calcaire dans l'échangeur de chaleur. L'échangeur de chaleur doit être purgé** pour retirer le dépôt de calcaire. Les dégâts occasionnés au chauffe-eau suite à un dépôt de calcaire ne sont pas couverts par la garantie du chauffe-eau.

Pour effacer le code d'erreur "C*# *~C*#", il est nécessaire de purger l'échangeur de chaleur. Si le code d'erreur "C*#" s'affiche et clignote dans la télécommande, veuillez contacter Noritz America (866-766-7489).

** = 1, 2, 3, 4, F / # = 1, 2, 3, 4, 5, 6, 7, 8, 9

** Connectez le "connecteur bleu" pour la purge sur la plaquette de circuit lors de la purge de l'échangeur de chaleur. Après l'avoir connecté, le chauffe-eau est réglé sur le « Mode Purge ».

Le chauffe-eau doit rester branché au réseau électrique lors de la purge de l'échangeur de chaleur.

Procédure de base

« Procédure 1. Préparation du système de purge »

1. Fermez la soupape de distribution en gaz.
2. Fermez la soupape d'entrée d'eau (V1) et la soupape de sortie d'eau (V2).
3. Raccordez un des flexibles de vidange (H1) au robinet de vidange (V3), puis l'autre à la pompe de circulation.
4. Raccordez le flexible de vidange (H2) à la pompe de circulation.
5. Raccordez le flexible de vidange (H3) au robinet de vidange (V4).
6. Versez 1 gallon de « Produit de retrait de calcium, de chaux et de rouille » et 1 gallon d'eau dans le seau.
- Noritz conseille le « Produit de retrait de calcium, de chaux et de rouille » pour le rinçage.
7. Placez les deux flexibles de vidange (H2 et H3) dans le seau rempli de la solution de purge.
8. Ouvrez les deux soupapes d'évacuation (V3 et V4).

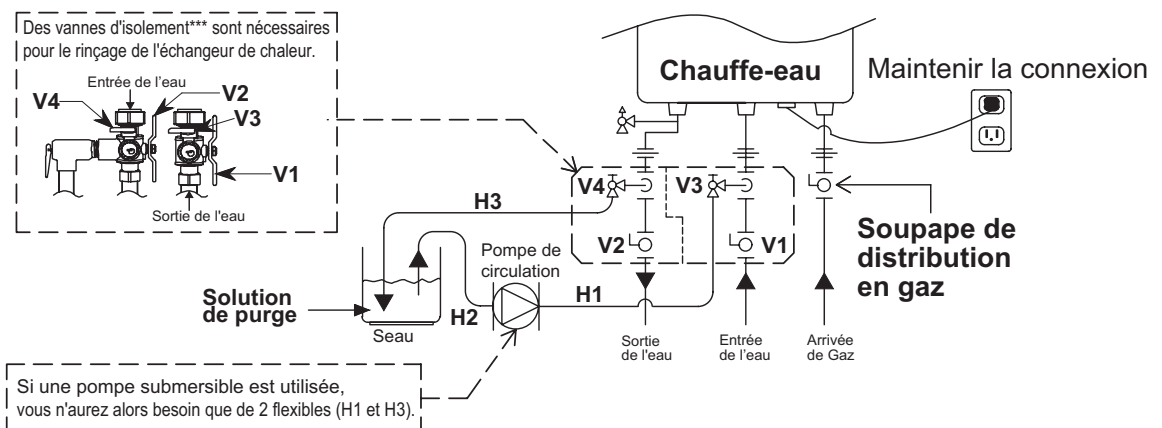

**** Les clapets d'isolation peuvent être achetés comme accessoire auprès d'un revendeur Noritz agréé. Ils permettent un test de diagnostic complet et une purge facile du système. Prenez contact avec Noritz America pour de plus amples informations. (866-766-7489)

« Procédure 2. Purge de l'échangeur de chaleur (Pour une unité simple) »

- Ouvrez le cache avant.
- Connectez le connecteur bleu**** marqué "FLUSH" pour le rinçage près de la carte de circuit imprimé.

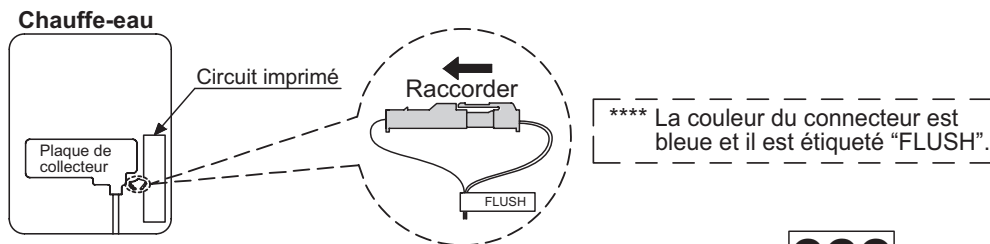

CCC

- Puis le code "CCC" s'affiche sur télécommande.
- Mettez la pompe de circulation sous tension pour faire circuler la solution de purge par le chauffe-eau pendant 1 heure à un débit de 1.5 gallon par minute ou plus.
- Le code "C60" apparaît sur télécommande lorsque le chauffe-eau détecte l'écoulement de la solution de purge.
Au bout d'une minute, le code "C60" devient "C59" sur télécommande.



Veuillez vérifier que le raccordement des flexibles H1 et H3 n'est pas inversé si le numéro affiché ne change pas. Dans ce cas, la vitesse d'écoulement de la solution de purge peut être inférieure à 1,5 gallon par minute.

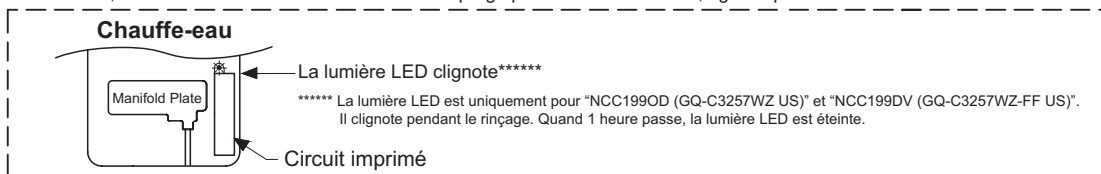

- Au bout d'une heure, le code "C00" clignote sur télécommande.
Ne déconnectez pas le connecteur bleu marque "FLUSH" pour le rinçage.



- Mettez la pompe de circulation hors tension.

« Procédure 3. Nettoyage de l'échangeur de chaleur »

La solution de purge doit être rincée et nettoyée en dehors du chauffe-eau. Voici comment rincer et nettoyer la solution de purge.

- Retirez les deux flexibles de vidange (H2 et H3) du seau.
Puis, placez le flexible de vidange (H3) dans l'évier ou à l'extérieur pour la vidange.
- Fermez le robinet de vidange (V3), puis ouvrez la soupape d'entrée d'eau (V1).
N'ouvrez pas la soupape de sortie d'eau claire (V2).
- Nettoyez le chauffe-eau à l'eau claire pendant au moins 3 minutes.
(Doit avoir assez de temps pour nettoyer le chauffe-eau.)

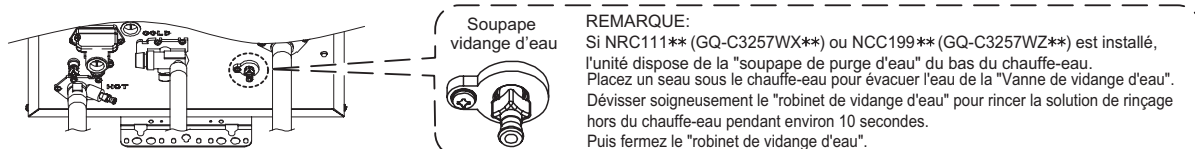

- Fermez le robinet de vidange (V4) puis retirez le flexible de vidange (H3) du robinet de vidange (V4).
- Retirez le flexible de vidange (H1) du robinet de vidange (V3).
- Déconnectez le "connecteur bleu pour la purge" sur la plaquette de circuit.
Le code "C00" s'éteint sur télécommande.
- Fermez le cache avant.
- Ouvrez la soupape de distribution en gaz et la soupape de sortie d'eau (V2).
- Vérifiez le bon fonctionnement du chauffe-eau.

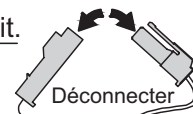

En cas de « Procédure de connexion rapide à système multiple »

1. Connectez le connecteur bleu marqué "FLUSH" pour l'unité nécessitant le rinçage.
(Le chauffe-eau est isolé du Système multiple de connexion rapide lorsque le connecteur bleu marqué "FLUSH" pour le rinçage est connecté. Il n'est pas nécessaire de débrancher le cordon de connexion rapide).

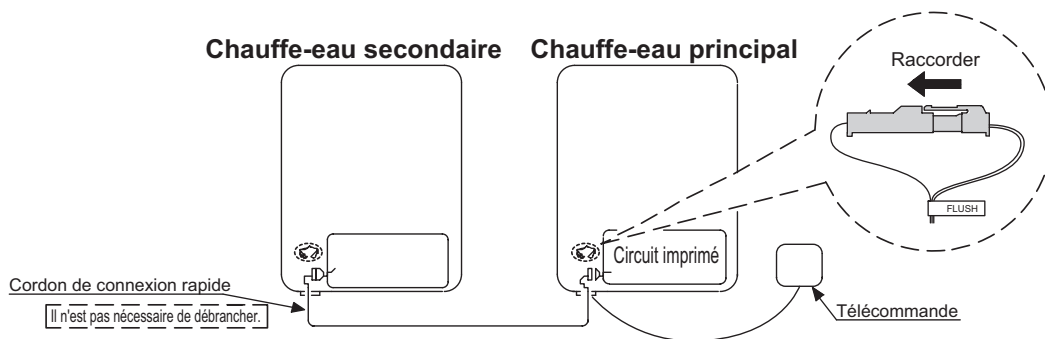

2. Ensuite, le code « CCC » ou « FCC » s'affiche sur le télécommande.

CCC s'affiche lorsque le connecteur bleu du chauffe-eau principal est connecté.

FCC s'affiche lorsque le connecteur bleu du chauffe-eau secondaire est connecté.

3. Mettez en marche la pompe de circulation pour faire circuler la solution de rinçage dans les chauffe-eaux pour 1 heure à une cadence de 1.5 litres par minute ou plus.
(La lumière LED clignote tout en rinçant l'échangeur de chaleur. Voir la "Procédure 2.5".)
4. Au bout d'une heure, le code « C00 » clignote sur le télécommande.
Ne déconnectez pas le connecteur bleu marque "FLUSH" pour le rinçage.

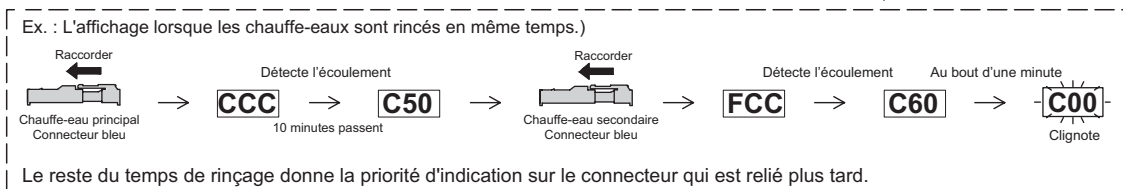

5. Désactivez la pompe de circulation.
6. Rincez et nettoyez la solution de rinçage hors des chauffe-eaux conformément à la « Procédure 3 ». (Voir la « Procédure 3.1-3.5 ».)

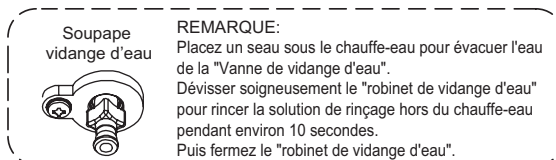

7. Ne déconnectez pas le connecteur bleu marque "FLUSH" pour le rinçage.
Le code "C00" s'éteint sur télécommande.
8. Fermez le cache avant.
9. Ouvrez la soupape de distribution en gaz et la soupape de sortie d'eau.
10. Vérifiez le bon fonctionnement du chauffe-eau.

Veuillez contacter Noritz America si vous avez besoin d'un complément d'information sur la purge.
(# de téléphone : 866-766-7489)

11. Conduite des eaux condensées

- Ce chauffe-eau est un appareil à rendement élevé et condensation complète qui produit des eaux condensées acides pendant son fonctionnement. Il intègre un système de collecte et dépose qui doit être correctement vidangé afin de garantir le bon fonctionnement de l'appareil.
- Le pH des eaux condensées est d'environ 2 à 3. Un neutraliseur externe doit être installé sur la tuyauterie de vidange en direction de l'évacuation lorsque requis par le code local ou lorsque les eaux condensées pourraient provoquer des dommages.
- Si un neutraliseur externe est installé, le remplacement régulier de l'agent neutralisant est nécessaire. Consultez la documentation fournie avec le neutraliseur pour les intervalles de remplacement suggérés.
- Pour vidanger les eaux condensées, la base du chauffe-eau est pourvu d'un raccord fileté de 1/2" po. Abstenez-vous de réduire la taille de ce raccord ou de la conduite de vidange à moins de 1/2" po.
- Il est préférable d'utiliser un tuyau en plastique, du PVC par exemple, pour la conduite de récupération des fluides. Il est préférable de ne pas utiliser d'acier, de fer noir ou tout autre matériau susceptible de se corroder lorsqu'il est mis en contact avec de l'eau.
- Maintenez la longueur du tuyau de vidange aussi courte que possible. Un parcours long ou des applications où le siphon de vidange le plus proche est au-dessus du chauffe-eau nécessiteront l'utilisation d'une pompe de récupération des eaux condensées. Calibrez la pompe pour permettre une évacuation maximale des eaux condensées de 2 GPH du chauffe-eau.
- Les parcours d'évacuation horizontale doivent être inclinés d' 1/4" po vers le siphon de vidange ou la pompe de récupération des eaux condensées. Les eaux condensées sont déversées par la force de gravité uniquement. Formez la tuyauterie la plus courte possible.
- L'extrémité du tuyau de vidange ne doit en aucun cas être immergée dans l'eau ou obstruée. Pour assurer une vidange adéquate, laissez l'extrémité du tuyau de vidange ouvert sur l'extérieur. Ne placez pas de siphon. Par ailleurs, assurez-vous qu'il n'y a pas d'obstacles empêchant la conduite de récupération des fluides de déverser les eaux condensées.
- Vérifiez rigoureusement que les eaux condensées s'écoulent librement de la conduite de vidange après l'installation du système. Les eaux condensées commenceront à s'écouler du chauffe-eau dans les 15 minutes après la mise en route.
- Prenez les mesures adéquates pour empêcher la conduite de récupération des eaux condensées de geler (isolant, adhésif thermique, chauffages électriques, etc.).

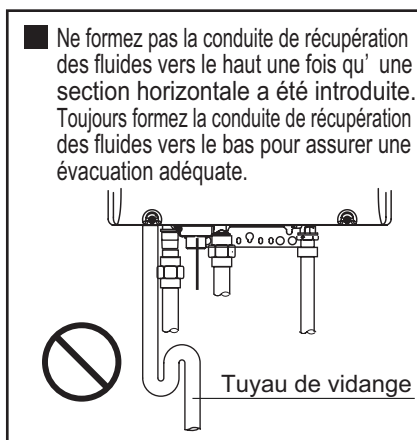
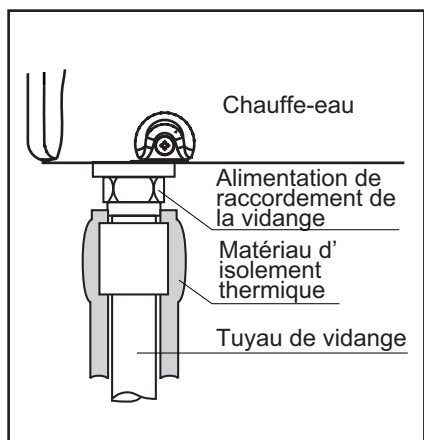

Conduite des eaux condensées vers le siphon de sol

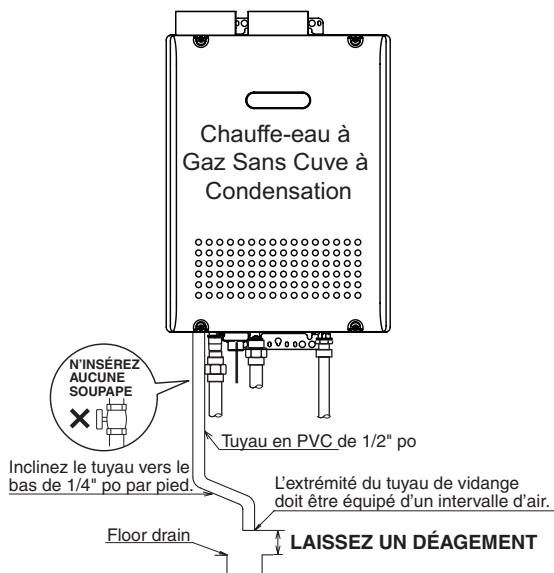

Conduite des eaux condensées avec pompe

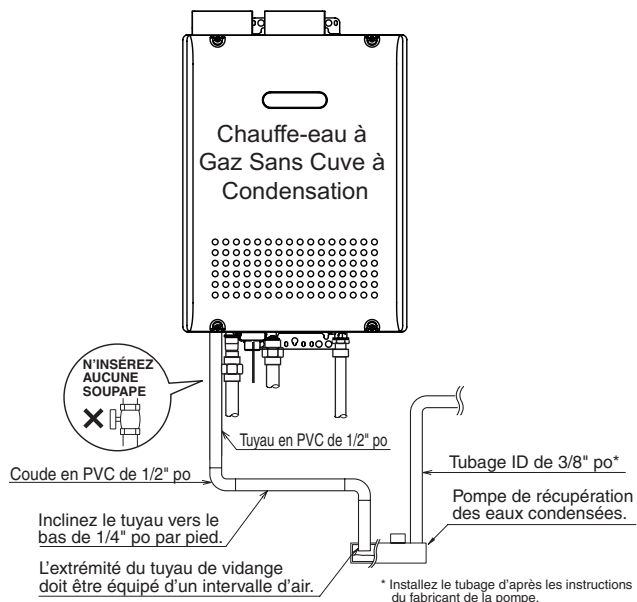

Remarque :

Si la conduite de récupération des fluides se bouche ou gèle, les eaux condensées remonteront vers le chauffe-eau et un code d'erreur « 29 » clignotera sur la télécommande, arrêtant le fonctionnement. Le cas échéant, débouchez ou dégelez la conduite pour que les eaux condensées puissent librement circuler. Veillez à incliner le tuyau de vidange, utiliser un tuyau de taille appropriée, prévoir des dégagements suffisants et appliquer des mesures de prévention du gel (au besoin) pour empêcher que la conduite de récupération des fluides ne se bouche ou gèle.

12. Plomberie

Système de recirculation

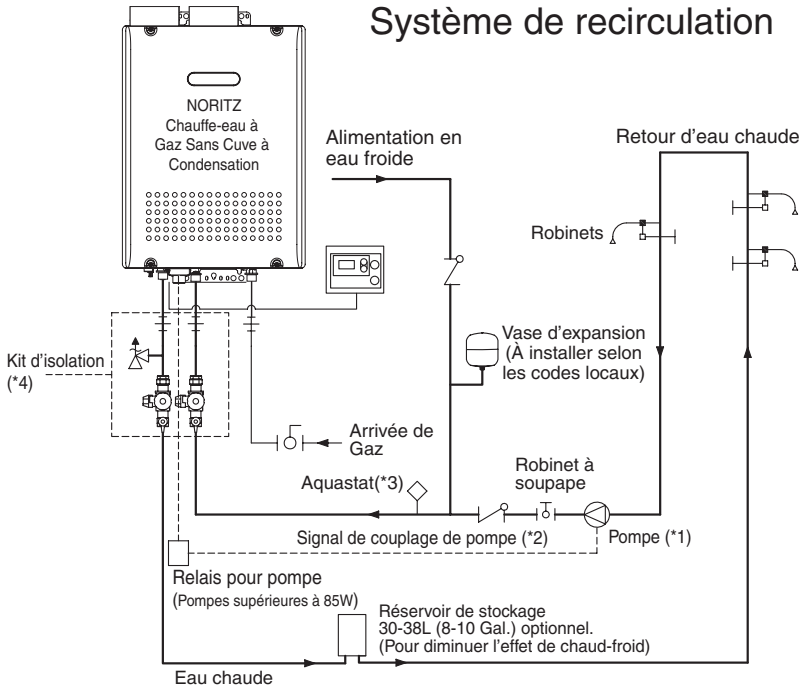

Remarques :

1. Calibrez la pompe pour fournir un maximum de 7.5 L/min (2 GPM) à travers le système à 3m (10 ft) de hauteur de refoulement plus les pertes de tuyauterie. Ajustez le débit à l'aide d'un robinet à soupape et vérifiez la vitesse d'écoulement avec les moniteurs de maintenance.
2. Le signal de commande de la pompe constitue la méthode de prédilection pour commander la pompe de recirculation. Pour les pompes de plus de 85 W, une connexion de relais doit être utilisée. Si le signal de commande de la pompe n'est pas utilisé, un aquastat doit être utilisé pour commander la pompe.
3. Utilisez un aquastat si le chauffe-eau ne commande pas la pompe. Réglez l'aquastat sur 5°C (10°F) en dessous de la température de sortie établie.
4. Le fabricant recommande d'utiliser un kit d'isolation avec l'installation. Ces kits comprennent un robinet de service et une soupape d'arrêt intégrés avec des raccords-uniions et une soupape de sûreté de la pression.

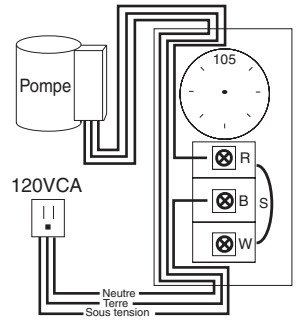

Câblage de l'aquastat
Utilisez l'Aquastat Honeywell
(Modèle L6006A ou L6006C)

Combinaison Eau Potable et Espace Systè de chauffage

Si le gestionnaire d'air ne contrôle pas automatiquement le débit d'eau, la fonction de détection d'échelle ne fonctionnera pas.

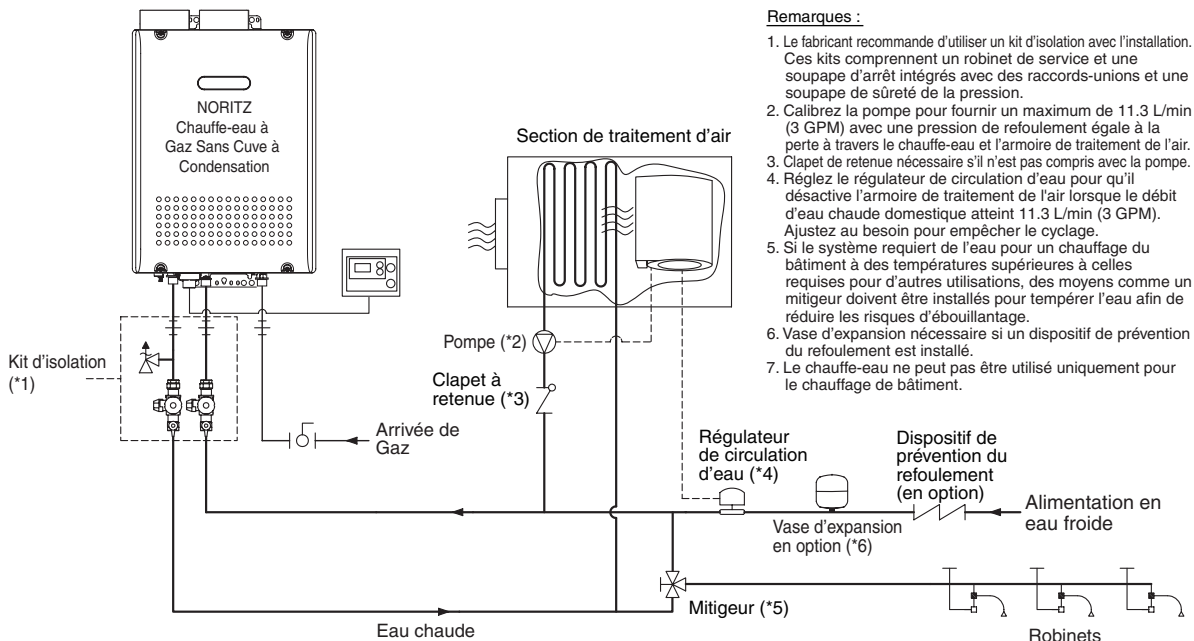

Remarques :

1. Le fabricant recommande d'utiliser un kit d'isolation avec l'installation. Ces kits comprennent un robinet de service et une soupape d'arrêt intégrés avec des raccords-uniions et une soupape de sûreté de la pression.
2. Calibrez la pompe pour fournir un maximum de 11.3 L/min (3 GPM) avec une pression de refoulement égale à la perte à travers le chauffe-eau et l'armoire de traitement de l'air.
3. Clapet de retenue nécessaire s'il n'est pas compris avec la pompe.
4. Réglez le régulateur de circulation d'eau pour qu'il désactive l'armoire de traitement de l'air lorsque le débit d'eau chaude domestique atteint 11.3 L/min (3 GPM). Ajustez au besoin pour empêcher le cyclage.
5. Si le système requiert de l'eau pour un chauffage du bâtiment à des températures supérieures à celles requises pour d'autres utilisations, des moyens comme un mitigeur doivent être installés pour tempérer l'eau afin de réduire les risques d'ébullantage.
6. Vase d'expansion nécessaire si un dispositif de prévention du refoulement est installé.
7. Le chauffe-eau ne peut pas être utilisé uniquement pour le chauffage de bâtiment.

13. Installation électrique

Adressez-vous à un électricien qualifié pour l'installation électrique.



Couper l'alimentation électrique

Ne branchez pas le courant à l'unité avant que toute l'installation électrique soit achevée.

Cet appareil doit être relié à la terre électriquement en conformité avec les réglementations locales ou en l'absence de réglementation locale, avec la norme ANSI/NFPA 70 du National Fuel Gas Code. Au Canada, la dernière version du CSA C22.1 Electrical Code.

Attention: Étiquetez tous les câbles avant débranchement lors de la réparation des commandes. Des erreurs de câblage peuvent provoquer un fonctionnement impropre et dangereux.

Vérifiez le bon fonctionnement après réparation.

Câblage électrique in-situ à effectuer au moment de l'installation de l'appareil

AVERTISSEMENT

Risque d'électrocution

Ne branchez pas le courant à l'unité avant que l'installation électrique ne soit achevée. Débranchez la prise de courant avant de procéder à l'entretien.

Le non respect de cette consigne pourrait provoquer une électrocution susceptible d'entraîner des blessures graves ou mortelles.

- L'alimentation requise par le chauffe-eau est de 120VCA, à 60 Hz. La consommation électrique peut être supérieure ou égale à 291W lors de l'utilisation d'accessoires en option. Utilisez un circuit approprié.
- Ne débranchez pas l'alimentation lorsque vous n'utilisez pas l'appareil. Si l'alimentation est coupée, la prévention du gel dans le chauffe-eau ne s'activera pas, provoquant un possible dégât du gel.

- Ne laissez pas le cordon d'alimentation entrer en contact avec la tuyauterie du gaz.

Attachez le cordon d'alimentation qui dépasse à l'extérieur du chauffe-eau. Placer la longueur superflue du cordon dans le chauffe-eau peut provoquer des interférences électriques et des dysfonctionnements.

Terre

- Pour prévenir une électrocution, prévoyez une masse avec une résistance inférieure à 100Ω . Un électricien devrait procéder à cette tâche.
- Une vis de mise à la terre est fournie au dos de la boîte de dérivation.

Ne raccordez pas la masse à la tuyauterie d'eau courante ou de gaz. Ne reliez pas la masse à une ligne téléphonique.

Installation du disjoncteur

- Installez un dispositif de coupure automatique du chemin électrique (disjoncteur du courant de fuite) lorsque qu'une fuite électrique est détectée.

ATTENTION

La décharge électrostatique peut avoir une incidence sur les composants électroniques. Prenez des mesures pour empêcher les décharges électrostatiques du personnel ou des outils à main pendant l'installation et l'entretien du chauffe-eau afin de protéger les commandes électroniques de l'appareil.

Télécommande

- Modèle applicable

Télécommande

RC-7651M

* Remarques [55 °C / 125 °F]

↑ Mode d'affichage en Fahrenheit
↑ Mode d'affichage en Celsius

Installez la télécommande selon les instructions dans le Guide d'installation (p. 41).

- * Le chauffe-eau a été réglé en usine pour permettre un réglage maximum de température de 50 °C (120 °F). Pour obtenir des réglages de température plus élevés par le biais de la télécommande, suivez les étapes ci-dessous.

<Pour régler la température maximum sur 55-60 °C (125-140 °F)>

1. Mettez le chauffe-eau hors tension en appuyant sur le bouton ON/OFF de la télécommande.
2. Maintenez enfoncé le bouton de réglage de l'alarme du débitmètre (FLOW METER ALARM SET) jusqu'à ce qu'un bip soit émis (2 secondes) et que 50 °C (120 °F) apparaisse sur l'affichage.
3. Réglez la limite supérieure de la température d'alimentation en eau chaude sur 125 °F, 130 °F (55 °C), 135 °F ou 140 °F (60 °C) avec les touches de réglage Haut et Bas.
4. Appuyez sur le bouton ON/OFF de la télécommande pour remettre le chauffe-eau sous tension. Pour laisser le chauffe-eau hors tension, laissez l'unité reposée pendant 30 secondes et revenir à l'affichage initial.

- Le NR83-DVC peut être programmé de sorte qu'il revienne au réglage par défaut d'une des trois températures si la télécommande est déplacée (60, 55, 50 °C (140, 130, 120 °F)). Pour modifier la température par défaut, réglez les interrupteurs DIP comme décrit ci-dessous. La température par défaut est 50 °C (120 °F).

1. Coupez l'alimentation électrique du chauffe-eau.
2. Déposez le couvercle avant du chauffe-eau (4 vis).
3. Débranchez la télécommande. Réglez les interrupteurs DIP conformément à l'illustration ci-dessous.
4. Remettez le couvercle avant du chauffe-eau en place (4 vis).
5. Rebranchez l'alimentation électrique du chauffe-eau.

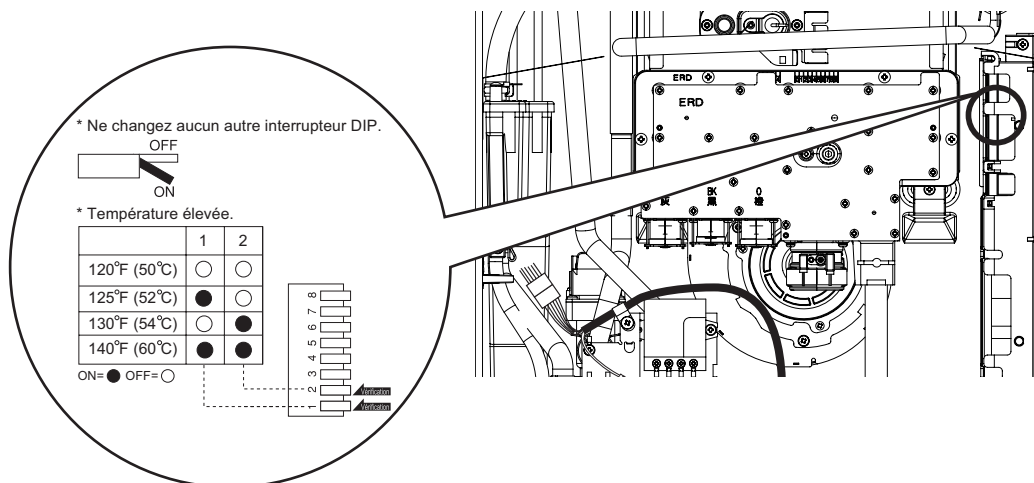

⚠ AVERTISSEMENT

- Lorsque vous modifiez la température, veillez à informer le client que la température de l'eau chaude sera très élevée et présente un risque d'ébullantage.
- Une température de l'eau supérieure à 50 °C (120 °F) peut provoquer de graves brûlures ou la mort suite à un ébullantage.

Raccordement du cordon de télécommande à l'unité

- Eloignez le cordon de télécommande des chauffages en prévention du gel dans l'unité.
- Attachez le cordon d'alimentation qui dépasse à l'extérieur du chauffe-eau. Ne placez pas de longueur superflue dans l'équipement.
- Le cordon de télécommande peut être rallongé jusqu'à 90m (300') avec un câble 18AWG.
- Utilisez une borne de type Y avec une gaine en résine. (Sans la gaine, le câble en cuivre peut rouiller et provoquer des problèmes).
- Veillez à serrer à la main lors du serrage sur le bornier de raccordement. Des outils peuvent endommager le bornier de raccordement.

Cordon de télécommande

- Pour les extensions, vous pouvez vous procurer une rallonge de 8m (26') (Pièce # RC-CORD26) ou utiliser un câble 18AWG.
- Procédez à l'installation selon le National Electrical Code et tous les codes locaux applicables.

1. Assurez vous que le cordon de télécommande dispose de suffisamment de jeu pour atteindre le bornier de raccordement externe.
2. Coupez l'alimentation électrique du chauffe-eau.
3. Retirez l'unique vis maintenant le couvercle du bornier puis retirez le couvercle.
4. Faites passer le cordon de télécommande par l'ouverture pour câbles et raccordez les bornes Y à l'extrémité du cordon de télécommande au bornier de raccordement.
5. Remettez le couvercle du bornier de raccordement en place et serrez la vis qui a été retirée à l'étape 3.
6. Rebranchez l'alimentation électrique du chauffe-eau.

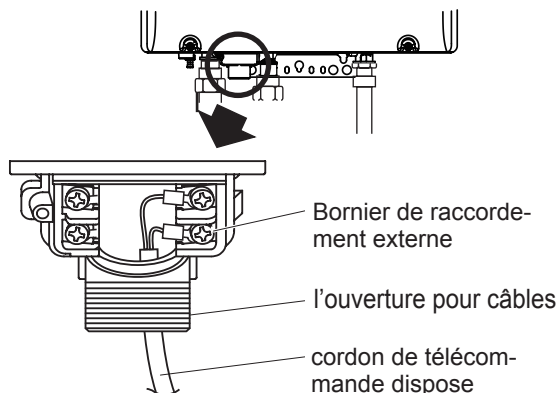

■ Modification d'autres fonctions

Réglage de l'affichage de la température

Remarque : Le réglage doit être effectué dans les 10 premières minutes après avoir raccordé l'alimentation électrique au chauffe-eau.

Tableau des rubriques de réglage

N° de rubrique	Rubrique	Choix (Réglages par défaut grisés)	
12	Mode d'affichage Celsius/Fahrenheit	°F (Fahrenheit)	°C (Celsius)

■ Télécommande

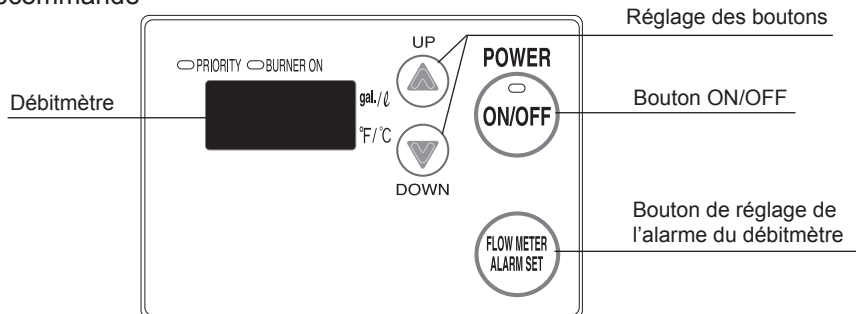

■ Procédure de réglage

1. Mettez le chauffe-eau hors tension en appuyant sur le bouton ON/OFF de la télécommande.
2. Débranchez, puis rebranchez l'alimentation électrique du chauffe-eau.
3. Maintenez enfoncé le bouton de réglage de l'alarme du débitmètre pendant plus de 2 secondes.
4. Appuyez sur le bouton de réglage de l'alarme du débitmètre jusqu'à ce que la télécommande affiche le numéro de la rubrique "12".
5. Appuyez sur la touche de réglage « ▲ » ou « ▼ » pour changer les unités de l'affichage entre °F et °C.
6. Pour confirmer le réglage, mettez le chauffe-eau hors tension en appuyant sur le bouton ON/OFF de la télécommande.

Câblage de la pompe

* Cette fonction n'est pas disponible lorsque vous utilisez la fonction multisystème à raccordement rapide.

Raccordement du câble de commande de la pompe

1. Laissez suffisamment de jeu de sorte que les câbles de commande de la pompe restent branchés si l'unité est déposée du mur.
2. Déposez le couvercle avant du chauffe-eau (4 vis).
3. Coupez le connecteur à l'extrémité des câbles de commande de la pompe.
4. Câblez les câbles de commande de la pompe à travers l'ouverture pour câbles et raccordez-les au câblage à l'intérieur de la pompe (ceci sera l'alimentation pour la pompe, ne connectez pas 120VCA à la pompe).
Si une grande pompe est utilisée (supérieur à 85W) utilisez la tension de ces câbles, étant donné que le signal pour fermer un relais normalement ouvert par lequel 120VCA sera appliqué directement d'un circuit mural à la pompe.
5. Remettez en place le couvercle avant.

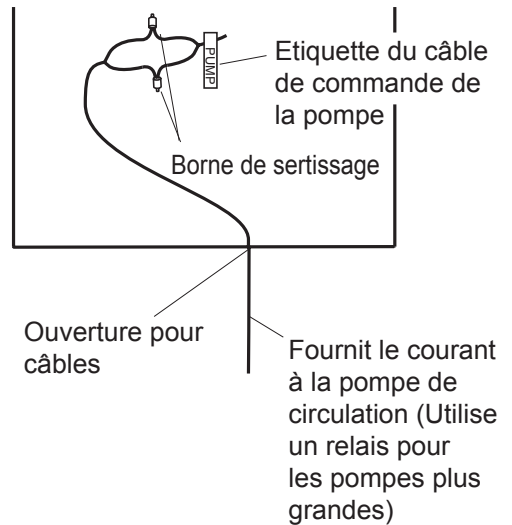

Connexion par relais avec de grandes pompes (>85W)

1. Localisez et préparez les câbles de commande de la pompe comme décrit ci-dessus.
2. Choisissez un emplacement d'installation convenable pour le relais dans un lieu protégé contre l'humidité.
3. Raccordez les câbles de commande de la pompe du chauffe-eau à l'entrée du signal sur le relais.
4. Coupez un des câbles de l'alimentation électrique et câblez-le au travers des connexions ouvertes du relais.
5. Sécurisez toutes les connexions et remettez le couvercle avant du chauffe-eau en place.

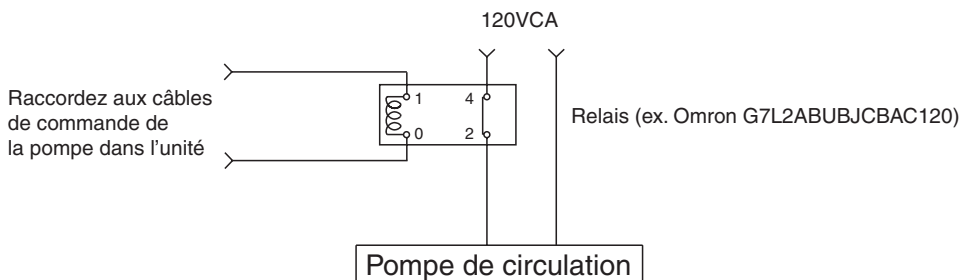

Branchement du cordon de raccordement rapide (2) Pour l'installation du multisystème à raccordement rapide, utilisez la pièce n° QC-2 uniquement (vendue séparément).

Attention

La couleur des câbles sur le cordon de raccordement rapide (2) sera différente de celle des câbles de la fiche de jonction dans l'unité.

- * La télécommande peut être raccordée à l'unité A ou B. Ne raccordez pas la télécommande aux deux unités.
- * Débranchez la télécommande de l'unité A ou B avant d'installer le cordon de raccordement rapide.

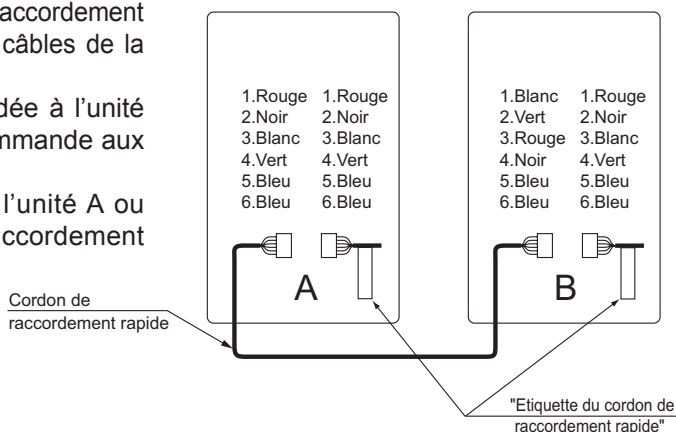

Branchement du cordon de raccordement rapide aux deux unités.

1. Mettez hors tension.
2. Déposez le couvercle avant du chauffe-eau (4 vis).
3. Faites passer le cordon de raccordement rapide à travers l'ouverture pour câbles et dans l'unité.
4. Insérez le connecteur du cordon de raccordement rapide dans la prise à l'intérieur de l'unité.
5. Fixez le fil de terre du cordon de raccordement rapide à la plaque de fixation du bornier de raccordement.
(Si le fil de terre n'est pas fixé, un bruit électrique peut être source de problèmes)
6. Fixez en place le cordon de raccordement rapide avec une attache.
7. Remettez en place le couvercle avant.

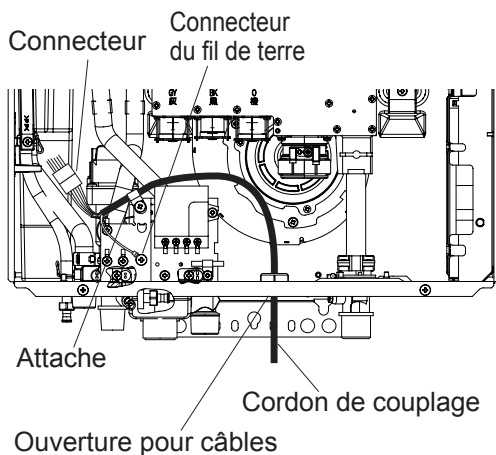

14. Maintenance

Vérifiez régulièrement les points suivants pour garantir un bon fonctionnement du chauffe-eau.

- Le système de ventilation doit être examiné régulièrement par un technicien de service qualifié pour vérifier les fuites ou la corrosion.
- La flamme du brûleur doit être vérifiée régulièrement pour une couleur bleue et une consistance adéquates.
- Si la flamme ne semble pas normale, le brûleur a peut-être besoin d'être nettoyé.
- Si le brûleur a besoin d'être nettoyé, ce doit être effectué par un technicien de service qualifié.
- N'obstruez pas le flux d'air comburant et de ventilation.
- La soupape de sûreté de la pression doit être opérée une fois par an pour garantir qu'elle fonctionne correctement et qu'il n'y a pas d'obstruction. Coupez l'alimentation de l'unité avant d'ouvrir la soupape de sûreté et assurez-vous que l'eau se vidangeant de la soupape ne provoquera pas de dégâts.
- Si la soupape de sûreté évacue périodiquement, cela peut-être dû à la dilatation thermique dans un système d'eau fermé. Adressez-vous au fournisseur d'eau ou un inspecteur local de plomberie pour savoir comment corriger cette situation. Ne bouchez pas la soupape de sûreté.
- Reportez-vous au mode d'emploi pour plus de maintenance.

AVERTISSEMENT : Un risque d'ébouillantage est encouru si la température émise est trop élevée. En cas de surchauffe, ou si la distribution de gaz n'est pas coupée, tournez la valve d'arrêt du gaz manuelle sur l'appareil. N'utilisez pas cet appareil si des pièces ont été submergées sous l'eau. Appelez immédiatement un technicien qualifié afin qu'il inspecte l'appareil et remplace toute partie du système de régulation et de commande du gaz ayant été submergée dans l'eau. Vérifiez et nettoyez régulièrement le filtre de l'entrée d'eau froide de l'unité.

15. Test de fonctionnement

L'installateur doit tester le fonctionnement de l'unité, expliquer au client comment l'utiliser et lui donner ce manuel avant de quitter les lieux.

- Préparatifs (1) Ouvrez le robinet d'eau chaude pour confirmer que l'eau est disponible puis refermez-le.
(2) Ouvrez la soupape de distribution en gaz.
(3) Mettez le chauffe-eau sous tension. Avec la télécommande, mettez sur ON le bouton ON/OFF (le témoin d'opération s'allumera).

- (1) Ouvrez le robinet d'eau chaude et confirmez que le témoin de marche du brûleur est allumé et que l'eau chaude est générée. (Au besoin, répétez jusqu'à ce que l'air dans la tuyauterie du gaz soit purgé).
 - * De la fumée blanche peut être remarquée sortant de la conduite d'évacuation par temps froid. Il ne s'agit pas d'un dysfonctionnement de l'unité.
 - * Si un code d'erreur "11" apparaît sur la télécommande, mettez l'unité hors tension puis à nouveau sous tension, puis ouvrez à nouveau un robinet d'eau chaude.
- (2) Changez le réglage de température sur la télécommande et vérifiez que la température de l'eau change.
 - Si le chauffe-eau ne fonctionne pas normalement, reportez-vous à Guide de dépannage du mode d'emploi.
 - * Après le test de fonctionnement, nettoyez le filtre dans l'entrée d'eau froide.

<En cas d'installation avec un multisystème à raccordement rapide>

- Mettez le système sous tension avec la télécommande.
- Ouvrez lentement un robinet d'eau chaude et vérifiez que les unités s'allument séquentiellement. Vérifiez que la température de l'eau chaude est la même que celle affichée sur la télécommande. (*1)

* Si les deux unités ne s'allument pas, commutez quelle unité s'allumera en premier en appuyant sur le bouton de réglage de la pression du manifold Max. ou Min. de la plaquette de circuit. (*2)

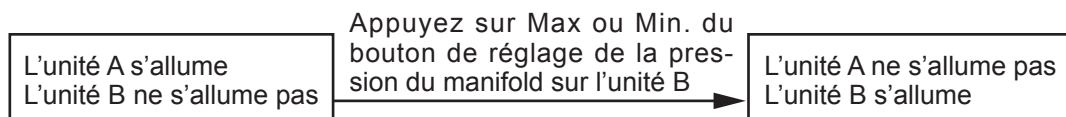

* Si un code d'erreur 11 ou F11 clignote sur la télécommande, appuyez sur le bouton ON/OFF de la télécommande pour éteindre et allumer 2-3 fois.

* Si (*1) et (*2) ne peuvent être effectués, il se peut que le cordon de raccordement rapide ne soit pas correctement raccordé.

Vérifiez que le cordon est correctement raccordé.



ATTENTION

Manipulation après le test de fonctionnement

- Si l'unité ne sera pas utilisée immédiatement, fermez tous les robinets d'arrêt du gaz et de l'eau, vidangez toute l'eau de l'unité et du système de plomberie pour prévenir le gel de l'unité et du système et purgez la canalisation de gaz.

Le gel n'est pas couvert par la garantie.



AVERTISSEMENT

Le non respect de ces instructions peut être à l'origine d'un incendie ou d'une explosion pouvant provoquer des blessures corporelles ou mortelles, ou des dégâts matériels.

Instructions d'allumage

Ce chauffe-eau ne comporte pas de veilleuse. Il est équipé d'un dispositif d'allumage qui allume automatiquement le brûleur.

Ne tentez pas d'allumer le brûleur manuellement.

1. Lisez les consignes de sécurité du manuel d'installation ou sur le devant du chauffe-eau.
2. Coupez complètement l'alimentation électrique de l'unité.
3. Ne tentez pas d'allumer le brûleur manuellement.
4. Tournez la soupape manuelle d'admission du gaz (externe à l'unité) dans le sens horaire à la position OFF.
5. Attendez 5 minutes pour vider complètement le gaz. Si l'odeur de gaz persiste, arrêtez et suivez les instructions à la page 3 du guide de l'utilisateur.
6. Tournez la soupape manuelle d'admission du gaz dans le sens anti-horaire à la position ON.
7. Connectez l'alimentation électrique de l'unité.
8. L'unité fonctionnera indépendamment de la demande en eau chaude. Si l'unité ne fonctionne pas, suivez les instructions d'arrêt et appelez un technicien de service.

Instructions d'arrêt

1. Arrêtez toute demande d'eau.
2. Coupez le courant électrique.
3. Tournez la soupape manuelle d'admission du gaz dans le sens horaire à la position OFF.

En cas de surchauffe, ou si la distribution de gaz n'est pas coupée, tournez la valve d'arrêt du gaz manuelle sur l'appareil.

16. Dimensions

< mm (inch)>

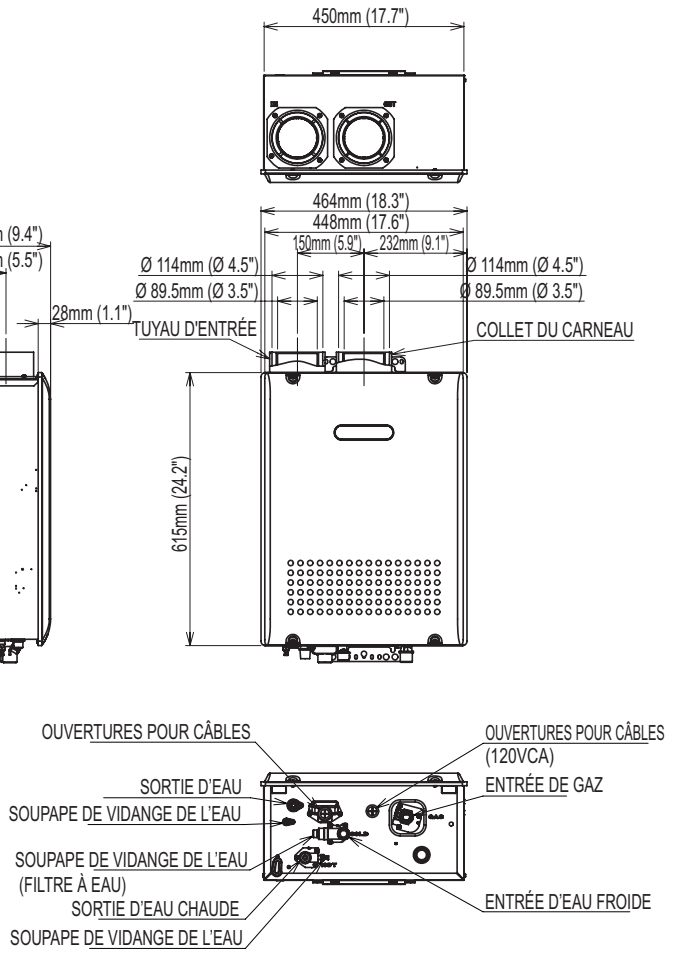
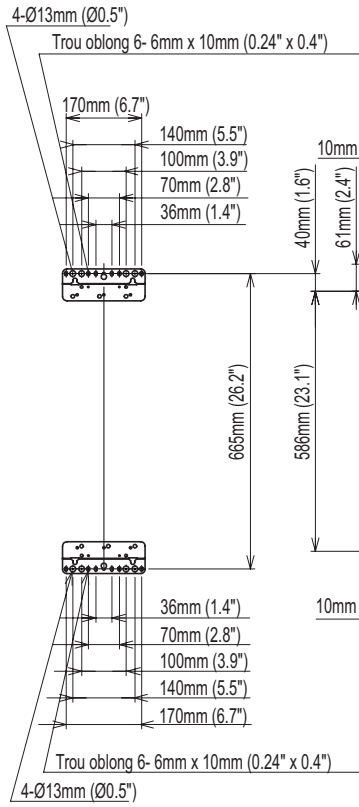

Hauteur de chaque aller de bas du coffret

	NRC98-DV
SORTIE D'EAU	24mm (0.9")
SORTIE D'EAU CHAUDE	45mm (1.8")
ENTRÉE D'EAU FROIDE	49mm (1.9")
ENTRÉE DE GAZ	56mm (2.2")

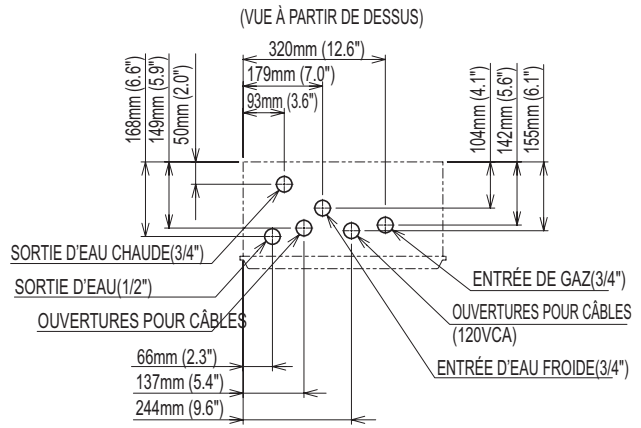

Télécommande RC-7651M

Pour les installateurs :

Lisez attentivement ce guide d'installation avant de procéder à l'installation.

Guide d'installation

NORITZ AMERICA CORPORATION

Remarque

Ne branchez pas l'alimentation au chauffe-eau avant que la télécommande ne soit correctement installée. Il est recommandé d'installer la télécommande dans la salle de bain.

Liste des pièces incluses

Nom des pièces	Quantité
Télécommande	1
Garniture du mur	1
Vis à bois à tête bombée cruciforme	2
Ancrage pour mur	2

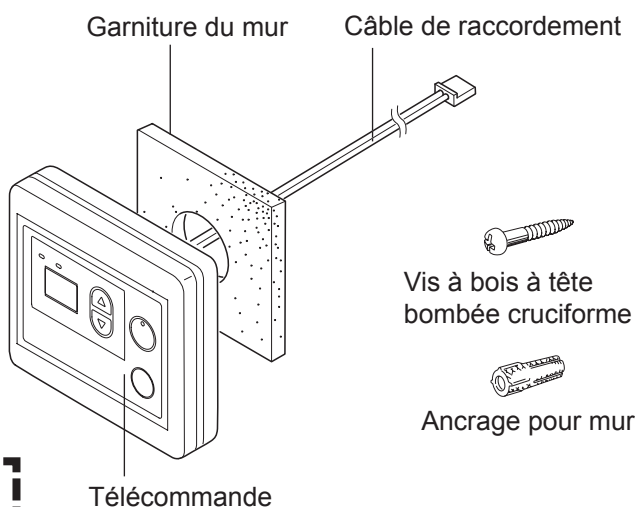

Ne désassemblez pas la télécommande.

Remarques sur l'emplacement d'installation

- La télécommande doit être installée dans un emplacement d'accès facile.
- Évitez l'installation là où de l'eau ou de la vapeur pourrait entrer en contact avec la télécommande.
- Éviter les emplacements où des agents chimiques spéciaux (ex, benzène, détergents gras ou huileux) sont utilisés.
- Évitez de l'installer à l'extérieur ou encore à l'intérieur dans un endroit où elle serait exposée aux rayons du soleil.

Raccordement du cordon de télécommande

Connecteur blanc → Vers la télécommande

Borne en Y (deux mèches) → Vers le chauffe-eau

* Confirmez le raccordement avec les étiquettes aux deux extrémités du cordon de télécommande.

• Un cordon de 7.8m (26') peut être acheté séparément (Pièce # RC-CORD26).

• Le cordon de télécommande peut être rallongé jusqu'à 90m (300 ft.) en épissant le cordon et utilisant un cordon de 18AWG pour rallonger le cordon à la longueur appropriée.

Installation

1. Appliquez la garniture du mur derrière la télécommande.
2. Raccordez les câbles de la télécommande au cordon de télécommande distinct.

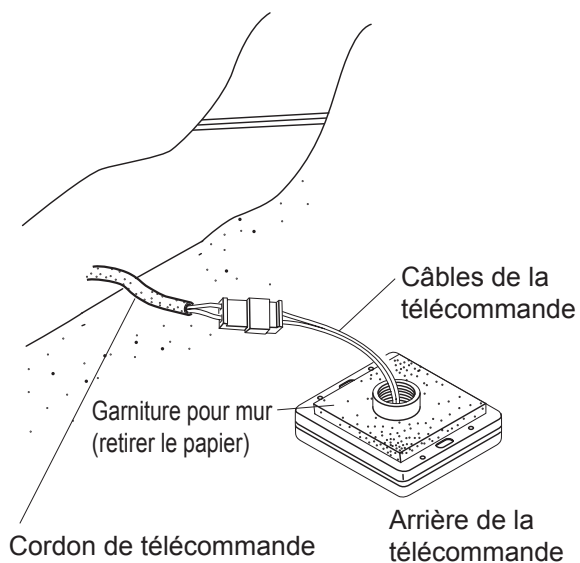

3. Retirez le couvercle de la télécommande, marquez l'emplacement des trous de vis et percez les trous pour les ancrages pour mur.
4. Insérez les ancrages pour mur, vissez la télécommande au mur et remplacez le couvercle.

