

## CHAUFFE-EAU À GAZ SANS CUVE À CONDENSATION

# Guide de l'utilisateur

Modèles **NRC98DV (GQ-C2857WS-FF US)**  
**NRC98OD (GQ-C2857WS US)**

POUR UTILISATION DANS DES MAISONS RÉSIDENTIELLES OU PRÉFABRIQUÉES.



### AVERTISSEMENT

Si les informations présentées dans ce manuel ne sont pas respectées à la lettre, il peut en résulter un incendie ou une explosion pouvant entraîner des dégâts matériels, blessures corporelles ou mortelles.

**- N'entreposez, ni n'utilisez de l'essence ou d'autres types de vapeur et liquide inflammables à proximité de cet appareil ou d'autres appareils électriques.**

**- QUE FAIRE SI VOUS DÉTECTEZ UNE ODEUR DE GAZ**

- Ne tentez pas d'allumer des appareils électriques.
- Ne touchez à aucun interrupteur, n'utilisez aucun téléphone à l'intérieur de votre édifice.
- Appelez immédiatement votre fournisseur de gaz de chez un voisin. Suivez les instructions du fournisseur de gaz.
- Si vous ne pouvez pas joindre votre fournisseur, appelez les pompiers.

**- L'installation et l'entretien doivent être assurés par un installateur qualifié ou un service d'entretien ou le fournisseur de gaz.**



LOW-LEAD



Faible NOx approuvé  
 par SCAQMD  
 14 ng/J ou 20 ppm  
 (Gaz naturel uniquement)

Nous vous remercions de votre achat de ce chauffe-eau à gaz sans cuve Noritz.

Avant toute utilisation, veuillez :

Lire entièrement ce manuel pour connaître l'installation correcte et les directives d'opération. Remplir dans son intégralité la carte d'enregistrement de la garantie (incluse séparément) et envoyer par courrier le coupon détachable à Noritz America.

Conserver ce manuel (et l'autre partie de la carte d'enregistrement de garantie) là où vous pourrez le trouver au besoin.

L'installation doit être conforme aux codes locaux, ou en l'absence de codes locaux, le Code National de gaz d'essence, ANSI Z223.1/ NFPA 54 - dernière édition et/ou le Code d'installation de gaz naturel et propane CSA B149.1- dernière édition.

Selon le cas, l'installation doit être en conformité avec la norme américaine Manufactured Home Construction and Safety Standard, Title 24 CFR, Part 3280 ou la norme canadienne CAN/CSA-Z240 MH Maisons mobiles, Série M86.

Noritz America se réserve le droit d'arrêter ou de modifier à tout moment et sans préavis la conception et/ou les spécifications de ses produits.



# Importante consigne de sécurité - 1

Afin d'empêcher d'endommager les biens et de blesser l'utilisateur, les icônes ci-dessous seront utilisées pour avertir de niveaux de danger variables. Chaque indication est indispensable au fonctionnement en toute sécurité du chauffe-eau et doit être comprise et respectée.

Les dangers potentiels provenant d'accidents pendant l'installation et l'utilisation sont classés dans les quatre catégories suivantes. Observez bien ces avertissements ; ils sont indispensables à votre sécurité.

## ■ Icônes d'avertissement de niveau du risque



Ce symbole indique une alerte de sécurité. Il avertit l'utilisateur d'un risque potentiel de blessures corporelles. Respectez tous les messages de sécurité suivant ce symbole afin d'éviter des blessures graves ou mortelles.



**DANGER**

DANGER indique une situation dangereuse imminente qui, si elle n'est pas évitée, entraînera des blessures graves ou mortelles.



**AVERTISSEMENT**

AVERTISSEMENT indique une situation potentiellement dangereuse qui, si elle n'est pas évitée, pourrait entraîner des blessures graves ou mortelles.



**ATTENTION**

ATTENTION indique une situation potentiellement dangereuse qui, si elle n'est pas évitée, pourrait entraîner des blessures minimales ou modérées.

**ATTENTION**

ATTENTION utilisée sans le symbole de l'alerte de sécurité indique une situation potentiellement dangereuse qui, si elle n'est pas évitée, pourrait entraîner des dégâts matériels.

## ■ Autres icônes

Electrocution.	Température élevée.	Veillez à l'exécuter.	Terre.	
Interdit.	Pas de flamme.	Ne pas toucher.	Ne pas démonter l'appareil.	Ne pas toucher avec les mains mouillées.

## DANGER



Interdit

Les vapeurs de liquides inflammables exploseront et prendront feu provoquant la mort ou de sévères brûlures.

N'utilisez pas ni n'entreposez des produits inflammables comme de l'essence, des solvants ou colles dans la même pièce ou à proximité du chauffe-eau.

Conservez les produits inflammables:

1. loin du chauffe-eau.
2. dans des récipients approuvés.
3. hermétiquement fermés.
4. hors de la portée des enfants.

Vapeurs:

1. Invisibles.
2. Plus lourdes que l'air.
3. Se propagent au sol.
4. Peuvent être transportées d'autres pièces jusqu'au brûleur principal par les courants d'air.



Interdit

Une température de l'eau chaude du chauffe-eau supérieure à 52°C (125°F) peut provoquer instantanément de graves brûlures ou la mort suite à un ébullitionnement.

Les enfants, les personnes âgées et handicapées courent le plus grand risque d'être ébouillantés.

Vérifiez la température de l'eau avant de prendre un bain ou une douche.

Des robinets de limitation de la température sont disponibles, demandez à un professionnel.

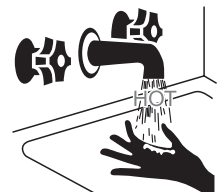

(Suite page suivante)

(Suite page suivante)



Interdit

### [NRC98DV]

**N'utilisez pas le chauffe-eau si le tuyau d'admission/échappement est déplacé, percé, bouché ou corrodé.**

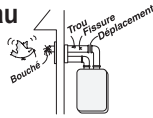

Interdit

### [NRC98OD]

**Ne pas installer à l'intérieur.**

Sous peine de provoquer un empoisonnement au monoxyde de carbone et un possible risque d'incendie.

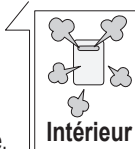

Interdit

**Ne laissez personne modifier la température de l'eau pendant que l'eau chaude est utilisée.**

Afin d'éviter l'ébullition, ne modifiez pas la température de l'eau sur un réglage supérieur.



Veillez à l'exécuter.

**[Lors de l'alimentation en air comburant depuis l'intérieur]**

Vérifiez que la conduite d'alimentation en air n'est pas colmatée par de la poussière, des ordures, une serviette ou autre.

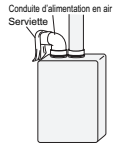

Le blocage de l'ouverture peut entraîner une combustion incomplète.



Veillez à l'exécuter.

**Après avoir cessé d'utiliser le chauffe-eau pendant une période prolongée, veillez à remplir d'eau le purgeur de condensat.**

Ceci afin d'empêcher que des gaz d'échappement nocifs ne pénètrent dans l'édifice. Ne pas remplir d'eau le purgeur de condensat peut être à l'origine de graves blessures corporelles, voire mortelles. (Reportez-vous à la page 20 pour de plus amples instructions.)

## AVERTISSEMENT



Pas de flamme.

**A. Ce chauffe-eau ne comporte pas de veilleuse. Il est équipé d'un dispositif d'allumage qui allume automatiquement le brûleur. Ne tentez pas d'allumer le brûleur manuellement.**

**B. AVANT D'OPÉRER reniflerez tout autour du chauffe-eau pour repérer une fuite de gaz. Pensez à renifler près du sol parce que certains gaz sont plus lourds que l'air et restent au sol. QUE FAIRE SI VOUS DÉTECTEZ UNE ODEUR DE GAZ.**

- Ne tentez pas d'allumer des appareils électriques.
- Ne touchez à aucun interrupteur, n'utilisez aucun téléphone à l'intérieur de votre édifice.
- Appelez immédiatement votre fournisseur de gaz de chez un voisin. Suivez les instructions du fournisseur de gaz.
- Si vous ne pouvez pas joindre votre fournisseur, appelez les pompiers.

**C. Tournez la manette de la soupape de gaz à la main. N'utilisez jamais d'outils. Si la manette ne tourne pas à la main, ne tentez pas de la réparer. Appelez un technicien de service qualifié. Une réparation forcée ou échouée pourrait provoquer un incendie ou une explosion.**

**D. N'utilisez pas ce chauffe-eau si des pièces ont été submergées sous l'eau. Appelez immédiatement un technicien qualifié afin qu'il inspecte le chauffe-eau et remplace les pièces endommagées.**



Veillez à l'exécuter.

**Si vous remarquez une fuite de gaz :**

1. Arrêtez immédiatement d'utiliser le chauffe-eau.
2. Fermez la soupape de gaz. [NRC98DV]
3. Ouvrez les fenêtres et les portes.



Veillez à l'exécuter.

**Si vous détectez une combustion anormale ou des odeurs inhabituelles, ou bien pendant un séisme, tornade ou incendie :**

1. Coupez l'alimentation en eau chaude.
2. Coupez l'alimentation électrique du chauffe-eau.
3. Fermez la soupape de distribution en eau et en gaz.
4. Appelez l'agent de service le plus proche.



Interdit

**Risque d'explosion ;**

**Si la soupape de décharge combinée température et pression laisse échapper des gouttes ou présente une fuite, faites la remplacer par un technicien de service. Ne bouchiez pas la soupape, ni ne la déposez.**

Le manquement à ces instructions peut provoquer un incendie ou une explosion, ainsi que des blessures corporelles ou mortelles.



Température élevée.

**Vérifiez la température de l'eau chaude avant d'entrer dans la douche.**



**Vérifiez la température de l'eau chaude avant d'entrer dans la baignoire.**



(Suite page suivante)

# Importante consigne de sécurité - 2

(Suite page suivante)

## ⚠️ AVERTISSEMENT



**Ne placez pas la bouche du carneau dans un environnement fermé en ajoutant des murs ou un plafond (ne l'entourez pas de tôle ondulée, etc.)**

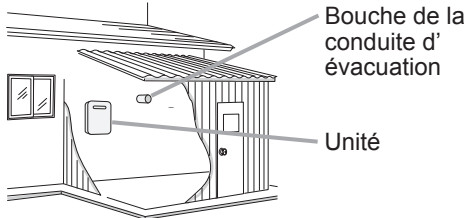

Sous peine de provoquer un empoisonnement au monoxyde de carbone ou un incendie.



**Risque d'empoisonnement au monoxyde de carbone N'installez pas le chauffe-eau dans une caravane ou sur un bateau. N'installez pas ce chauffe-eau dans une maison mobile lorsque vous utilisez le kit de conversion SV (configuration «-SV»).**



**N'utilisez pas de produits chimiques inflammables, comme de l'huile, essence, benzène, etc., à proximité du chauffe-eau ou de la bouche de la conduite d'évacuation.**



**N'entreposez, ni n'utilisez de l'essence ou d'autres types de vapeur et liquide inflammables à proximité de cet appareil ou d'autres appareils électriques.**



**Ne placez pas ni n'utilisez une bombe aérosol à proximité du chauffe-eau ou de la bouche de la conduite d'évacuation.**



**[NRC98DV] Ne l'installez pas à l'extérieur.**

La pluie pourrait s'infiltrer dans l'unité ou le vent pourrait souffler sur la flamme du brûleur, entraînant par là des dysfonctionnements ou un incendie.



Veillez à l'exécuter.

**Laissez un espace suffisant entre le chauffe-eau et les objets à proximité (arbres, poutres, boîtes avec des produits inflammables, etc.).**

**[NRC98DV]**

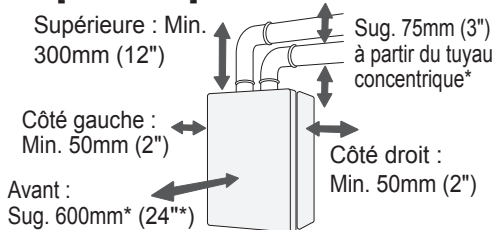

**[NRC98OD]**

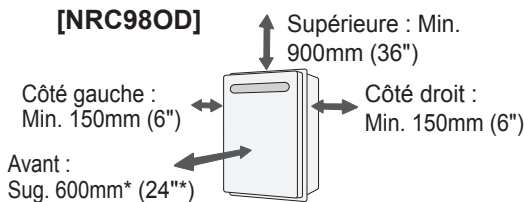

\* Indique le dégagement suggéré pour la maintenance.



Veillez à l'exécuter.

**Assurez-vous que le gaz/ alimentation correspond au gaz/alimentation sur la plaque signalétique.**

Pour le gaz naturel (NRC98DV (GQ-C2857WS-FF US))

Model (Modèle) : NRC98DV (GQ-C2857WS-FF US)	Natural Gas (Gaz Naturel)
Type of Gas (Type de gaz)	Max. 180,000 Btu/h - Min. 16,000 Btu/h
Input Rating (Débit calorifique)	201 Gal/h (761 l/h)
Recovery Rating (Calibre de recouvrement)	Min. 4.0 °W.C. - Max. 10.5 °W.C.



Veillez à l'exécuter.

**L'installation et l'entretien doivent être assurés par un installateur qualifié, un service d'entretien ou le fournisseur de gaz.**



**En cas d'installation de cette unité dans un salon de coiffure ou tout autre endroit où seront utilisées des laques coiffantes ou des bombes aérosols, placez l'unité dans une zone séparée alimentée en air frais provenant de l'extérieur.**



**N'utilisez pas de produit coiffant en aérosol ou de détergent en aérosol à proximité du chauffe-eau.**



Interdit

**Ne placez pas de matières inflammables, comme du linge, des journaux, des huiles etc., à proximité du chauffe-eau ou de la bouche du carneau.**

Bouche de la conduite d'évacuation

Unité



Veillez à l'exécuter.

**[Lors de l'alimentation en air comburant depuis l'intérieur]**

**Vérifiez l'absence de poussière ou obstructions au niveau de l'ouverture d'alimentation en air.**

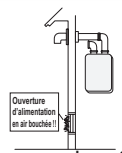

(Suite page suivante)

(Suite page suivante)



Interdit

**Ne laissez pas de jeunes enfants jouer sans surveillance dans la salle de bains. Ne laissez pas de jeunes enfants prendre un bain sans surveillance.**



Ne pas toucher avec les mains mouillées.



Electrocution.

**Ne touchez pas le cordon d'alimentation avec les mains mouillées.**



Veillez à l'exécuter.

**Prenez contact avec l'agent Noritz le plus proche au cas où l'emplacement du chauffe-eau devrait être changé.**



Ne pas démonter l'appareil.

**Adressez-vous à un technicien de service qualifié pour toutes réparations, entretien ou maintenance nécessaires.**



Veillez à l'exécuter.

**Adressez-vous à Noritz avant une utilisation avec un réchauffeur solaire.**

La California Proposition 65 énumère les substances chimiques reconnues par l'état de Californie comme cancérigènes, à l'origine de malformations à la naissance, de morts, de maladies graves ou d'autres problèmes reproductifs. Ce produit peut contenir de telles substances, que leur origine soit par la combustion d'un carburant (gaz, huile) ou les pièces du produit lui-même.

Le kit de conversion du gaz doit être installé par un service d'entretien qualifié conformément aux instructions du fabricant et à tous les codes et exigences applicables de l'autorité ayant juridiction. L'information fournie dans les instructions doit être suivie afin de réduire le risque d'incendie ou d'explosion ou encore d'empêcher des dommages matériels, des blessures corporelles ou mortelles. Le service d'entretien qualifié est responsable de l'installation correcte de ce kit. L'installation n'est pas correcte, ni terminée tant que le fonctionnement de l'appareil converti n'a pas été vérifié, tel que précisé dans les instructions du fabricant accompagnant le kit.



## ATTENTION



Terre.

**Veillez à relier l'unité à la terre électriquement.**



Veillez à l'exécuter.

**Ne laissez pas de la poussière adhérer au cordon d'alimentation.**



Interdit

**N'utilisez pas le chauffe-eau autrement que pour l'alimentation en eau chaude, la douche et le bain.**



Interdit

**N'utilisez pas un cordon d'alimentation cassé ou modifié. N'agglutinez, ni ne pliez, ni n'étirez les cordons d'alimentation. Ne les rayez, ni ne les modifiez ni ne les soumettez à un impact ou une force.**



Veillez à l'exécuter.

**Pour éviter les brûlures ou un ébouillantage, éteignez le bouton d'alimentation et patientez jusqu'au refroidissement de l'appareil avant de procéder à la maintenance.**



Interdit

**N'éteignez pas le chauffe-eau pendant que quelqu'un prend un bain.**



Interdit

**Ne recouvrez pas le chauffe-eau ni la bouche du carneau, n'entreposez pas d'ordures ou de débris à proximité ou ne bloquez pas de quelque manière que ce soit l'arrivée d'air frais vers l'unité.**



Interdit

**Ne l'installez pas dans des endroits où la poussière ou des débris seraient en excès dans l'air.**



Ne pas toucher.

**Ne touchez pas le tuyau et la bouche de la conduite d'évacuation pendant ou immédiatement après le fonctionnement du chauffe-eau.**

[NRC98DV]



[NRC98OD]



Interdit

**N'utilisez pas l'eau condensée évacuée du tuyau de vidange pour boire ou pour la consommation animale.**



# Importante consigne de sécurité - 3

## ATTENTION

**Ne buvez pas l'eau restée dans l'unité pendant une période prolongée. Ne buvez pas le premier jet d'eau chaude de l'unité le matin.**

---

**Nettoyez le filtre de l'entrée d'eau aussi souvent que nécessaire selon la qualité de votre eau.**

---

**Conservez la zone autour de l'unité propre.**

Si des boîtes, mauvaises herbes, toiles d'araignées, cafards, etc., sont dans les parages de l'unité, des dégâts ou un incendie peut en résulter.

---

**N'installez pas l'équipement là où le gaz d'échappement serait soufflé contre un mur ou une fenêtre.**

---

**Si l'eau est dure, acide ou encore impure de plus de 12 grains par gallon (200 mg/L), traitez l'eau avec des méthodes agréées afin d'assurer une couverture complète de la garantie. (→ p.23)**

---

**Les problèmes provenant d'un entartrage ne sont pas couverts par la garantie.**

---

**Vérifiez l'allumage pendant l'utilisation et l'extinction après utilisation.**

---

**Ne faites pas couler d'eau dans l'unité si l'unité n'est pas sous tension.**

Lorsque vous évacuez l'eau chaude, assurez-vous que l'unité est sur ON.

Si l'eau coule dans l'unité alors qu'elle est sur OFF, l'eau peut se condenser dans l'unité et entraîner une combustion incomplète ou endommager les composants électriques internes.

Pour les robinets ou soupapes simples, évacuez l'eau en réglant la poignée complètement du côté de l'eau.

**L'installation de cette unité n'est approuvée que jusqu'à 1350m (4500 ft.) au-dessus du niveau de la mer.**

Pour les installations à des niveaux élevés, prenez contact avec Noritz America pour les instructions.

---

**Ne démontez pas le télécommande.**

**N'utilisez pas de benzène, huile ou détergents gras pour nettoyer le télécommande.**

Ceci pourrait entraîner une déformation.

**Ne mouillez pas le télécommande.**

Bien qu'elle soit étanche à l'eau, un contact excessif avec l'eau peut l'endommager.

**N'éclaboussez pas d'eau le télécommande. N'exposez pas le télécommande à la vapeur.**

Ne placez pas le télécommande près d'une cuisinière ou d'un four, sous peine de provoquer des dégâts ou une défaillance.

---

**Prévention des dégâts dus au gel (→ p.18)**

Des dégâts peuvent résulter du gel de l'eau dans l'appareil et les conduites même dans des environnements doux.

Veillez à lire ci-dessous pour connaître les mesures à prendre.

Les réparations pour les dégâts causés par le gel ne sont pas couvertes par la garantie.

---

**Prenez les mesures nécessaires pour empêcher le gel de l'eau et la fuite de gaz lorsque vous laissez l'unité inutilisée pendant une période prolongée. (→ p.19)**

---

**S'il neige, vérifiez que la bouche du carneau n'est pas bloquée.**

---

**N'utilisez pas de pièces autres que celles spécifiées pour cet équipement.**

# Table des matières

Importante consigne de sécurité .....	2
Table des matières .....	7
Aperçu du chauffe-eau à gaz sans cuve à condensation .....	8
<b>Pièces générales</b>	
Unité principale .....	9
Télécommande .....	10
Opération initiale.....	11
<b>Explications</b>	
Réglage et utilisation du chauffe-eau .....	12
Alarme du débitmètre .....	14
Mise en sourdine de la télécommande .....	16
Réglage de la température maximum .....	17
Prévention des dégâts dus au gel.....	18
Maintenance régulière .....	21
Guide de dépannage.....	24
Suivi.....	29
Caractéristiques techniques .....	31

# Aperçu du chauffe-eau à gaz sans cuve à condensation

Ce chauffe-eau est un appareil à rendement élevé et condensation complète. À la différence d'un chauffe-eau sans cuve conventionnel, un chauffe-eau de type à condensation capture la chaleur du gaz d'échappement et l'utilise pour préchauffer l'eau froide entrant à mesure qu'elle passe par le corps de chauffe secondaire comme illustré ci-dessous.

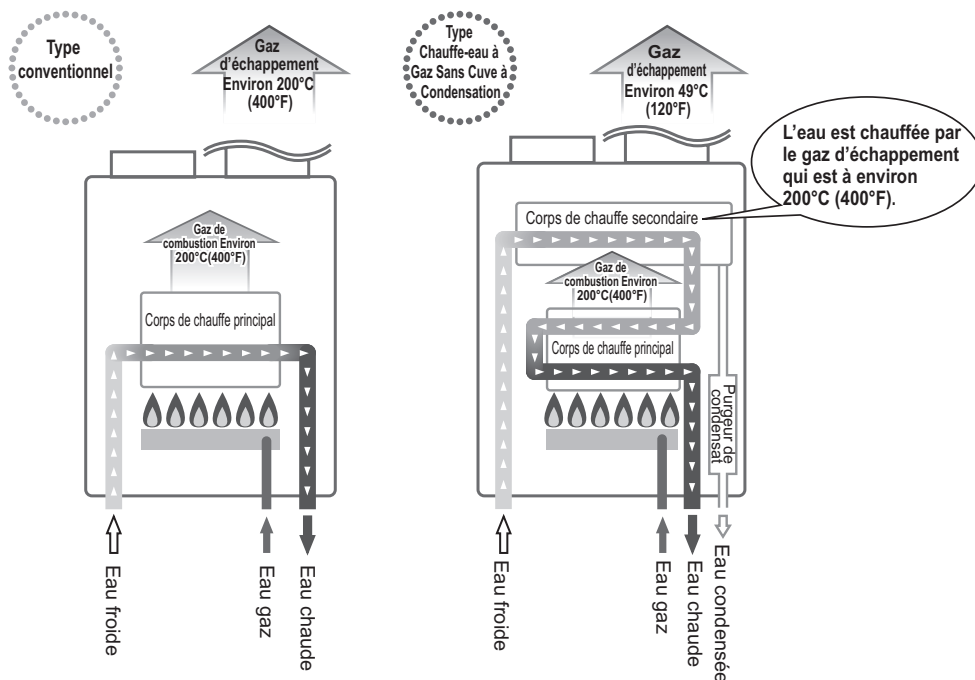

## Le chauffe-eau à gaz sans cuve à condensation évacue les eaux condensées.

Lorsque la chaleur du gaz d'échappement est recueillie dans le corps de chauffe secondaire, la condensation se produit à partir de l'humidité dans le gaz d'échappement et l'eau en résultant est évacuée par la conduite de vidange (environ 7.5 L par heure (2 gallons par heure) (GPH) maximum). Il ne s'agit pas d'une fuite. Ne bloquez ni n'obstruez la conduite de récupération des fluides car cette eau condensée doit toujours pouvoir s'écouler librement.

Remarque : Le condensat évacué est acide avec un pH d'environ 2 à 3. Le code local peut exiger l'utilisation d'un neutraliseur de condensat avant l'évacuation.

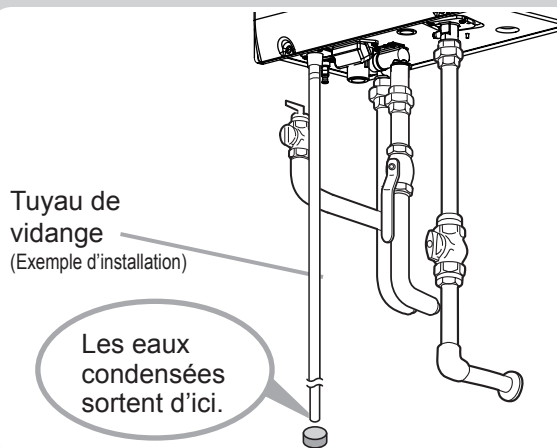

## Le chauffe-eau à gaz sans cuve à condensation a tendance à produire de la vapeur blanche.

Après que le gaz d'échappement passe par le corps de chauffe secondaire, sa température baisse et l'humidité augmente ce qui tend à produire de la vapeur à la bouche d'évacuation de l'évén. Ceci est normal.

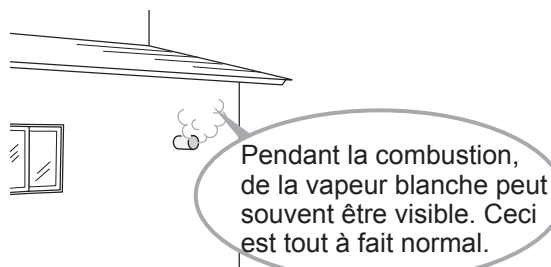



# Pièces générales-1

## Unité principale

[NRC98DV (GQ-C2857WS-FF US)]

Modèle intérieur monté sur mur, à évacuation forcée/à évacuation directe

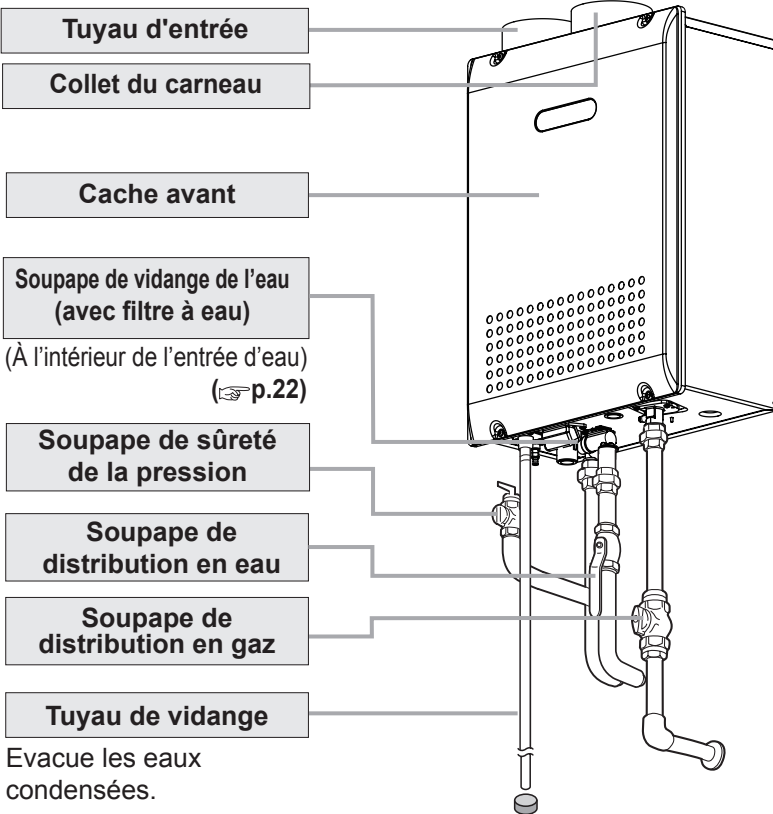

[NRC98OD (GQ-C2857WS US)]

Modèle extérieur, monté sur mur, à évacuation forcée

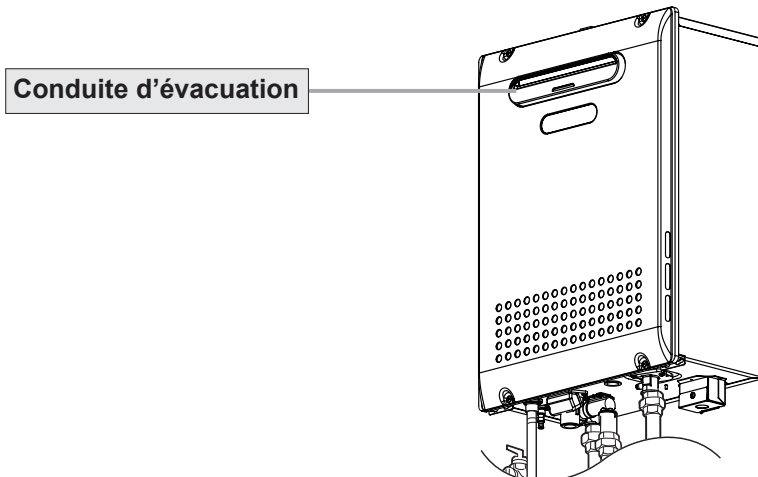

\* L'illustration ci-dessus montre un exemple d'installation.  
La configuration exacte de l'installation peut être légèrement différente.

# Pièces générales-2

## Télécommande (RC-7651M)

L'affichage réel dépend du réglage du chauffe-eau.

### Témoin de marche du brûleur

Lorsque le brûleur marche, le témoin est allumé.

(☞ p.13 et 15)

### Témoin de priorité

Lorsque ce témoin est allumé, la température de l'eau chaude peut être réglée. (☞ p.12)

### Réglage de la température

(Ex.: 40°C)

### Réglage du débitmètre

Cet affichage clignotera si vous appuyez sur le bouton de réglage de l'alarme du débitmètre.

(☞ p.15)

### Code d'erreur

Un numéro clignotera en cas de défaillance.

(☞ p.28)

### Réglage des boutons

Pour régler la température de l'eau chaude, l'alarme du débitmètre et autres réglages.

### Bouton ON/OFF

Pour allumer (ON) ou éteindre (OFF) le chauffe-eau.

### Bouton de réglage de l'alarme du débitmètre

Pour régler l'alarme du débitmètre.

(☞ p.14 - 15)

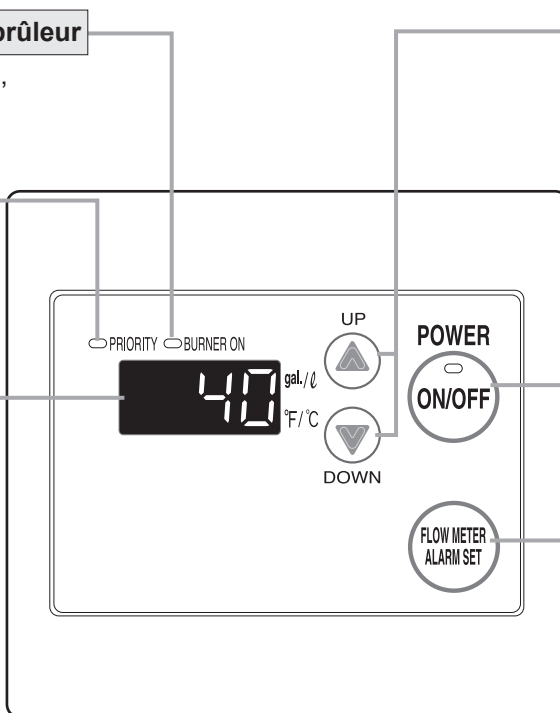

\*Avant toute utilisation, retirez la feuille de protection de la surface du télécommande.

Remarque : À la sortie d'usine, la télécommande est réglée pour afficher les mesures en °F et gallons. Pour ajuster l'affichage aux °C et litres, consultez le manuel d'installation.

# Opération initiale

Avant d'utiliser votre chauffe-eau pour la première fois, procédez aux préparatifs suivants.

Suivez les étapes **1 à 4.**

**1** Ouvrez la soupape de distribution en eau.

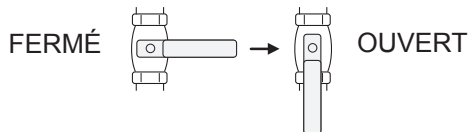

**2** Ouvrez le robinet d'eau chaude pour confirmer que l'eau est disponible puis refermez le.

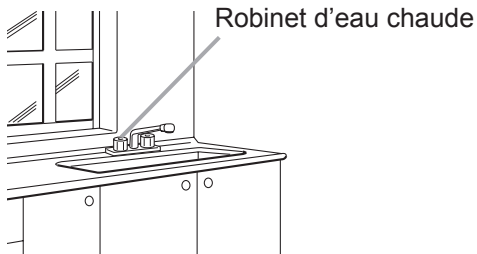

**3** Ouvrez la soupape de distribution en gaz.

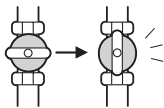

**4** Mettez le chauffe-eau sous tension.

**Ne touchez pas avec les mains mouillées.**

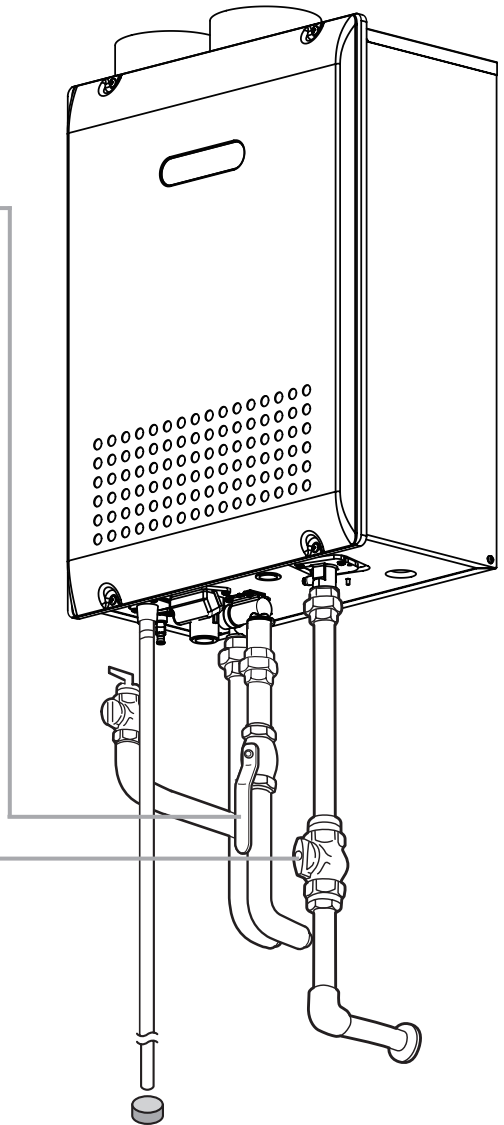

(Ex.: NRC98DV (GQ-C2857WS-FF US))

# Réglage et utilisation du chauffe-eau

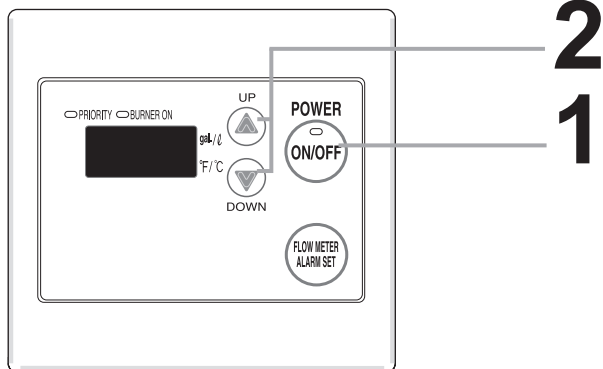

(En commençant avec l'appareil hors tension)

**1** Appuyez sur le bouton ON/OFF.

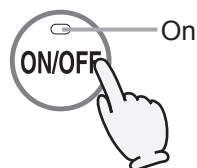

La température sera affichée sur le thermostat de télécommande.

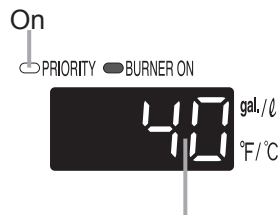

Température programmée préalablement (Ex.: 40°F (104°F))

## DANGER



Température élevée

Pour empêcher les brûlures :

**L'eau a une température de plus de 52°C (125°F) peut provoquer instantanément de graves brûlures ou la mort suite à un ébouillantage.**

- Les enfants, les personnes âgées et handicapées courent le plus grand risque d'être ébouillantés. Vérifiez la température de l'eau avant de prendre un bain ou une douche. Des robinets de limitation de la température sont disponibles, consultez un professionnel.
- Lorsque vous réglez l'unité sur 55°C (131°F) ou plus, l'affichage de la température clignotera pendant 10 secondes et émettra un bip pour vous avertir d'une température élevée.
- Faites attention lorsque vous réutilisez l'unité après l'avoir réglée sur 52°C (125°F) ou plus. Vérifiez toujours la température programmée avant chaque utilisation.
- Ne laissez personne modifier la température de l'eau pendant que l'eau chaude coule.

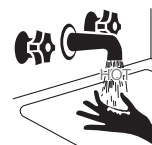

**Affichage du télécommande**

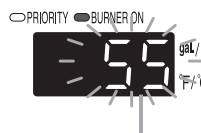

Clignote pendant 10 sec



## 2 Réglez la température.

(Vérifiez toujours le réglage de la température avant chaque utilisation.)

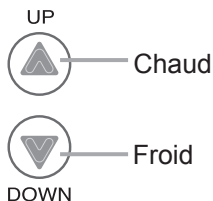

Vérifiez les témoins.

PRIORITY  BURNER ON



Température de l'eau



## 3 Ouvrez l'eau chaude.



On

PRIORITY  BURNER ON



## 4 Fermez l'eau chaude.



Off

PRIORITY  BURNER ON



### ■ Lors de l'utilisation du mode °C :

(°C (°F) : Les réglages de températures ci-dessous ne sont qu'à titre d'exemple. Le réglage de température nécessaire dépend de l'utilisation voulue, la longueur de la conduite et l'époque de l'année.)

La température maximum peut être réglée au moyen du télécommande. (p.17)

<b>46</b> (115)	<b>47</b> (117)	<b>48</b> (118)	<b>50</b> (122)	<b>55</b> (131)	<b>60</b> (140)
Douche, alimentation en eau chaude, etc.				Température élevée	

\*Le réglage initial en usine est de 46°C (115°F).

### ■ Lors de l'utilisation du mode °F :

(°F : Les réglages de températures ci-dessous ne sont qu'à titre d'exemple. Le réglage de température nécessaire dépend de l'utilisation voulue, la longueur de la conduite et l'époque de l'année.)

La température maximum peut être réglée au moyen du télécommande. (p.17)

<b>115</b>	<b>120</b>	<b>125</b>	<b>130</b>	<b>135</b>	<b>140</b>
Douche, alimentation en eau chaude, etc.		Température élevée			

\*Le réglage initial en usine est de 115°F.

Si les robinets incorporent des mitigeurs, réglez la température plus élevée que normale.

\* Pour la majorité des applications résidentielles, la température de réglage recommandée est de 50°C (122°F) / 120°F ou moins.

\* Consultez les réglementations locales pour les températures de fonctionnement minimum.

Remarque : Un code d'erreur s'affiche lorsque ce chauffe-eau détecte une accumulation de tartre dans l'échangeur de chaleur.  
Le code d'erreur peut être plus fréquemment affiché lorsque l'appareil est réglé sur une température élevée. (125 ° F ou plus)  
Noritz recommande que la température de l'eau soit réglée aussi bas que possible pour éviter l'accumulation de tartre dans l'échangeur de chaleur.

# Alarme du débitmètre

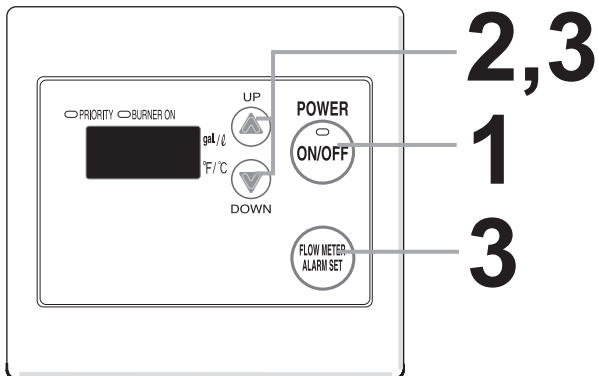

Si l'alarme du débitmètre est utilisée pour indiquer que la baignoire est pleine :

- Si de l'eau chaude est utilisée en plus de celle qui est déversée dans la baignoire, l'alarme retentira avant que la baignoire ne soit pleine.
- S'il y avait de l'eau dans la baignoire avant de commencer à la remplir, ou bien si l'eau n'est pas fermée manuellement lorsque l'alarme retentit, la baignoire peut déborder.
- S'il y avait de l'eau dans la baignoire avant de commencer à la remplir, la température dans la baignoire après qu'elle est pleine peut être différente du réglage de température.

(En commençant avec l'appareil hors tension)

## Préparatifs

Mettez en place le bouchon de vidange de la baignoire.

Lorsque le réglage de l'affichage est en Celsius.

Lorsque le réglage de l'affichage est en Fahrenheit.

## 1 Appuyez sur le bouton ON/OFF.



La température sera affichée sur le thermostat du télécommande.

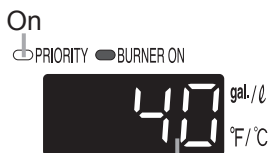

Température programmée préalablement (exemple: 40°C (104°F))

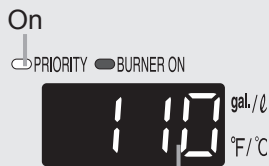

Température programmée préalablement (exemple : 110°F)

## 2 Réglez la température. (Vérifiez toujours le réglage de la température avant chaque utilisation.)

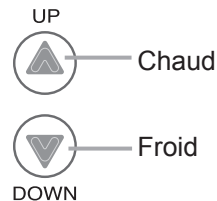

Vérifiez les témoins.



Température de l'eau

Vérifiez les témoins.



Température de l'eau



Une alarme retentira pendant dix secondes lorsque le débit atteint le niveau réglé.



L'eau continuera à couler à moins qu'elle ne soit fermée manuellement.

### Température de l'eau

(°C (°F)) : Les réglages de températures ci-dessous ne sont qu'à titre d'exemple. Le réglage de température nécessaire dépend de l'utilisation voulue, la longueur de la conduite et l'époque de l'année.

46 (115)	47 (117)	48 (118)
Chaud		

(°F) : Les réglages de températures ci-dessous ne sont qu'à titre d'exemple. Le réglage de température nécessaire dépend de l'utilisation voulue, la longueur de la conduite et l'époque de l'année.

115	120
Chaud	

\* Réglage initial en usine: 46°C (115°F) ou 115°F

Pour régler l'alarme du débitmètre :

## 3 Ajustez le réglage de l'alarme du débitmètre.

Appuyez sur le bouton de réglage de l'alarme du débitmètre (le réglage clignotera sur l'affichage) et ajustez avec les boutons de réglage.

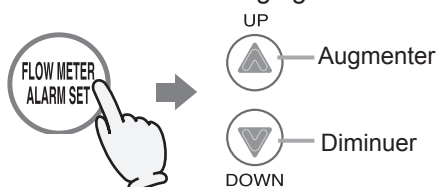

Choisissez le réglage de l'alarme du débitmètre parmi les options suivantes : 40 – 240 L (10 – 60 gallons) (Par intervalle de 20 L (5 gallons), 260 L (70 gallons), 300 L (80 gallons), 340 L (90 gallons), 380L (100 gallons), 990 gallons.

Remarque: L'alarme ne retentira pas si le réglage est pour 990 gallons.

PRIORITY  BURNER ON

180 gal./ℓ  
°F/°C

Le réglage du débitmètre clignotera (exemple. 180L(48 gallons))

PRIORITY  BURNER ON

45 gal./ℓ  
°F/°C

Le réglage du débitmètre clignotera (exemple. 45 gallons)

- \* Le niveau ne peut être ajusté que lorsque le témoin clignote.
- \* Au bout de 10 secondes, la télécommande affichera à nouveau la température.

## 4 Ouvrez l'eau chaude.



On  
 PRIORITY  BURNER ON  
42 gal./ℓ  
°F/°C

On  
 PRIORITY  BURNER ON  
105 gal./ℓ  
°F/°C

## 5 Fermez l'eau chaude lorsque l'alarme retentit.

L'alarme retentira lorsque le niveau réglé est atteint. Fermez l'eau.



Remarque: L'alarme ne retentira pas si le réglage est pour 990 gallons.

Off  
 PRIORITY  BURNER ON  
42 gal./ℓ  
°F/°C

Off  
 PRIORITY  BURNER ON  
105 gal./ℓ  
°F/°C

# Mise en sourdine du télécommande

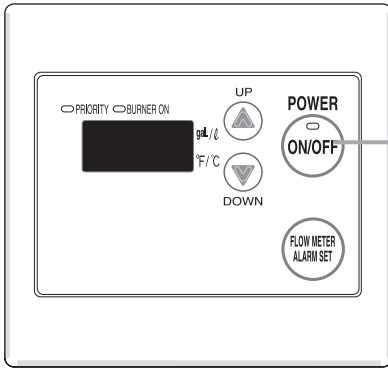

Le télécommande émet un son à la pression sur un bouton. Ce son peut être coupé au besoin.

\* Le réglage initial en usine est avec son.

## 1 Enfoncez le bouton ON/OFF pendant 5 secondes.

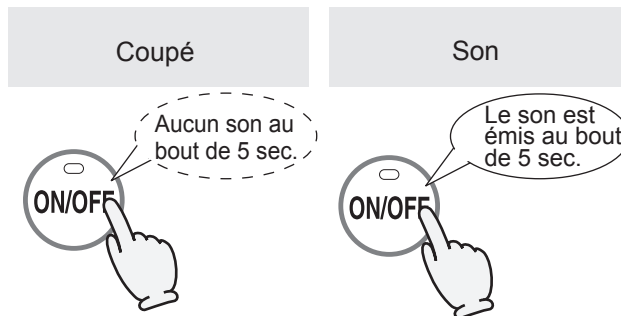

- L'alarme du débitmètre ne peut pas être coupée.
- Le bip avertissant d'une température élevée lorsque vous réglez l'unité sur 55°C (131°F) / 125°F ou plus n'émettra aucun son s'il a été mis en sourdine.

# Réglage de la température maximum

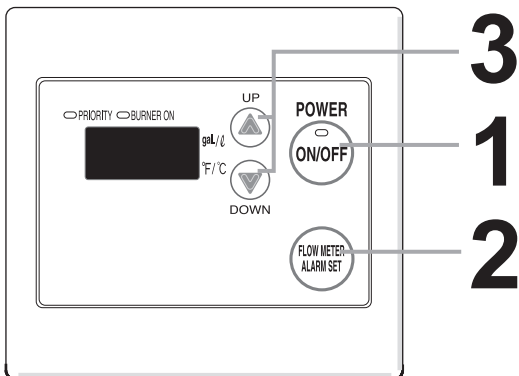

**1** Mettez le chauffe-eau hors tension.

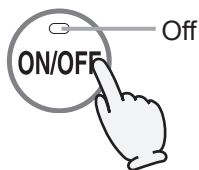

**2** Maintenez enfoncé le bouton de réglage de l'alarme du débitmètre jusqu'à ce qu'un bip soit émis (2 sec).

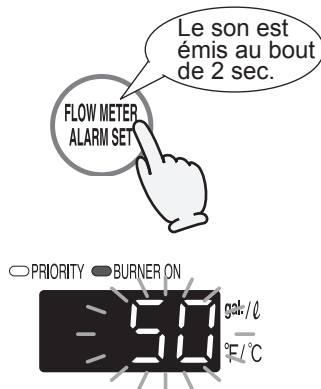

**3** Modifiez la température au moyen des touches de réglage.

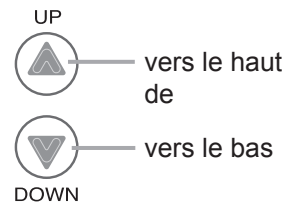

La limite supérieure de la température d'alimentation en eau chaude peut être réglée sur

(Pour les Celsius (°C))  
46°C, 47°C, 48°C, 50°C, 55°C ou 60°C.

(Pour les Fahrenheit (°F))  
115°F, 120°F, 125°F, 130°F, 135°F ou 140°F.

**4** Placez le bouton d'alimentation sur ON si vous souhaitez continuer à utiliser l'unité telle quelle. Le cas contraire, laissez-la reposer 30 secondes.

# Prévention des dégâts dus au gel-1

## ATTENTION

- \* Des dégâts peuvent résulter du gel de l'eau dans l'appareil et les conduites même dans des environnements doux. Veuillez à lire ci-dessous pour connaître les mesures à prendre.
- \* Les réparations pour les dégâts causées par le gel ne sont pas couvertes par la garantie.

## Le gel est automatiquement empêché à l'intérieur de l'appareil grâce au chauffage en prévention du gel

**Le gel ne peut pas être empêché si la fiche du cordon d'alimentation est débranchée.**

**Ne retirez pas la fiche du cordon d'alimentation de la prise murale.**

Le gel sera empêché quelque soit la position du bouton ON/OFF.

- \* En mode d'opération normale, le gel est automatiquement évité à l'intérieur de l'appareil à moins que la température extérieure sans vent ne soit en dessous de  $-35^{\circ}\text{C}$  ( $-30^{\circ}\text{F}$ ) pour le NRC98DV (GQ-C2857WS-FF US) ou de  $-20^{\circ}\text{C}$  ( $-4^{\circ}\text{F}$ ) pour le NRC98OD (GQ-C2857WS US).
  - Pour le modèle NRC98DV (GQ-C2857WS-FF), lors de l'alimentation en air comburant depuis l'intérieur, la température ambiante doit être supérieure à  $0^{\circ}\text{C}$  ( $32^{\circ}\text{F}$ ) pour empêcher le gel et la pression ne doit pas être négative à l'intérieur de la pièce.
- \* Les chauffages en prévention du gel n'empêcheront pas le gel de la plomberie externe à l'unité. Protégez-la avec de l'isolant, adhésif thermique ou radiateurs électriques, solénoïdes ou des cache-tuyauteries. Si un risque de gel persiste, prenez contact avec l'agent Noritz le plus proche.

## Prenez les mesures ci-dessous pour les températures extrêmement froides\*.

température extérieure avec facteur de refroidissement éolien inférieur à  $-35^{\circ}\text{C}$  ( $-30^{\circ}\text{F}$ ) pour le NRC98DV (GQ-C2857WS-FF) ou à  $-20^{\circ}\text{C}$  ( $-4^{\circ}\text{F}$ ) pour le NRC98OD (GQ-C2857WS US).

- Pour le modèle NRC98DV (GQ-C2857WS-FF), lors de l'alimentation en air comburant depuis l'intérieur, la température ambiante doit être supérieure à  $0^{\circ}\text{C}$  ( $32^{\circ}\text{F}$ ) pour empêcher le gel et la pression ne doit pas être négative à l'intérieur de la pièce.

Cette méthode peut protéger non seulement le chauffe-eau, mais également l'alimentation en eau, la conduite d'eau et les mitigeurs.

1. Mettez hors tension.
2. Fermez la soupape de distribution en gaz.
3. Ouvrez un robinet d'eau chaude et laissez couler une petite quantité d'eau. (400cc (0.1 gallon)/minute ou environ 4mm (0.2") d'épaisseur.)
  - \* S'il y a un mitigeur, réglez-le au niveau maximum.
  - \* Lors du raccordement de plusieurs unités, déversez l'équivalent 400cc (0.1 gallon)/minute d'eau par unité.

4. Le débit peut fluctuer de temps en temps. Vérifiez le débit au bout de 30 minutes.

\* En règle générale, il n'est pas recommandé de laisser couler l'eau dans l'unité lorsqu'elle est sur OFF ( p.6), mais dans ce cas, la prévention du gel prime.

\* Souvenez-vous de régler les mitigeurs et robinets à leur niveau initial avant de réutiliser l'unité afin de prévenir des brûlures.

\* S'il existe toujours un risque de gel de l'unité, vidangez l'unité comme indiqué à la page suivante.

Robinet d'eau chaude

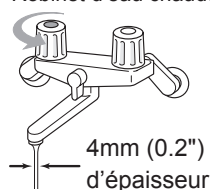

## Au cas où l'eau ne s'écoule pas parce qu'elle est gelée :

1. Fermez les soupapes d'eau et de gaz.
2. Mettez sur OFF le bouton ON/OFF.
3. Ouvrez la soupape de distribution en eau de temps à autre pour vérifier que l'eau coule.
4. Lorsque l'eau se remet à couler, cherchez les fuites d'eau sur l'appareil et la tuyauterie avant de l'utiliser.

Si le chauffe-eau ou la tuyauterie est gelé, n'utilisez pas le chauffe-eau sous peine de l'endommager.

## Au cas où le chauffe-eau ne sera pas utilisé pour une période prolongée, vidangez l'eau.

Vidangez l'eau comme suit :

### ATTENTION



Température élevée

Pour éviter des brûlures, patientez jusqu'au refroidissement de l'appareil avant de vidanger l'eau. L'appareil restera encore chaud une fois éteint.

Pour éviter les dommages causés par le gel, le chauffe-eau doit être branché en permanence. Si le courant est débranché, vidangez complètement l'eau du chauffe-eau. Ensuite, utilisez un compresseur d'air pour éliminer toute l'eau de la tuyauterie d'eau de l'unité.

Il est recommandé d'installer des vannes d'isolement sur le chauffe-eau. Dans le cas contraire, vous devrez retirer les raccords d'eau pour pouvoir vider complètement l'unité. Les dommages dus au gel dus à une vidange insuffisante ne seront pas couverts par la garantie.

Vidangez l'eau dans un seau pour éviter un dégât des eaux.

1. Fermez la soupape de gaz.

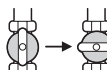

2. Mettez sur OFF le bouton ON/OFF.

3. Coupez l'alimentation.

**Ne touchez pas avec les mains mouillées.**

4. Fermez la soupape de distribution en eau.

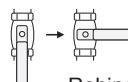

Robinet

5. Ouvrez complètement les robinets d'eau chaude.



6. Tournez le bouchon de vidange vers la gauche pour l'ouvrir, puis retirez-le.

7. Vérifiez que l'eau est complètement vidangée, fermez tous les bouchons de vidange et robinets d'eau chaude au bout de 10 minutes ou plus après l'étape 6.

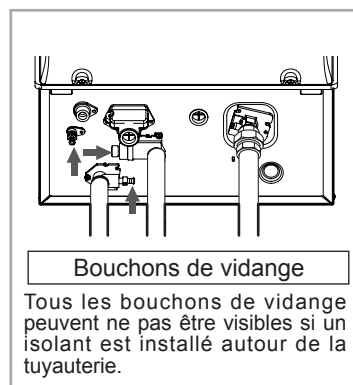

Tous les bouchons de vidange peuvent ne pas être visibles si un isolant est installé autour de la tuyauterie.

# Prévention des dégâts dus au gel-2

## Remettre l'unité sous tension

1. Vérifiez que tous les bouchons de vidange sont insérés.
2. Vérifiez que tous les robinets d'eau chaude sont fermés.
3. Procédez comme indiqué à la page 11 "Opération initiale", étapes 1 à 4.
4. Assurez-vous que la zone autour de l'appareil est bien aérée ; ouvrez une fenêtre ou une porte au besoin.

Puis, faites fonctionner l'appareil et vérifiez que les eaux condensées sont évacuées du tuyau de vidange.

(Pendant l'utilisation normale du chauffe-eau, les eaux condensées commenceront à s'écouler du tuyau de vidange au bout de 15 minutes d'utilisation. Toutefois, selon la saison et/ou l'état du site d'installation, cela peut prendre plus de temps.)

- \* Si l'eau n'apparaît pas à l'extrémité de la conduite de récupération des fluides, il est nécessaire qu'un technicien de service qualifié nettoie la canalisation des eaux condensées.

 **DANGER**



Veillez à l'exécuter.

Après avoir cessé d'utiliser le chauffe-eau pendant une période prolongée, veillez à remplir d'eau le purgeur de condensat.

Ceci afin d'empêcher que des gaz d'échappement nocifs ne pénètrent dans l'édifice.

Ne pas remplir d'eau le purgeur de condensat peut être à l'origine de graves blessures corporelles, voire mortelles.

(En procédant à l'étape 4 décrite ci-dessus, le purgeur de condensat se remplira automatiquement d'eau.)



# Maintenance régulière-1

## Inspection périodique

### ATTENTION



Pour éviter les brûlures ou un ébouillantage, éteignez le bouton d'alimentation et patientez jusqu'au refroidissement de l'appareil avant de procéder à la maintenance.

Veillez à l'exécuter.

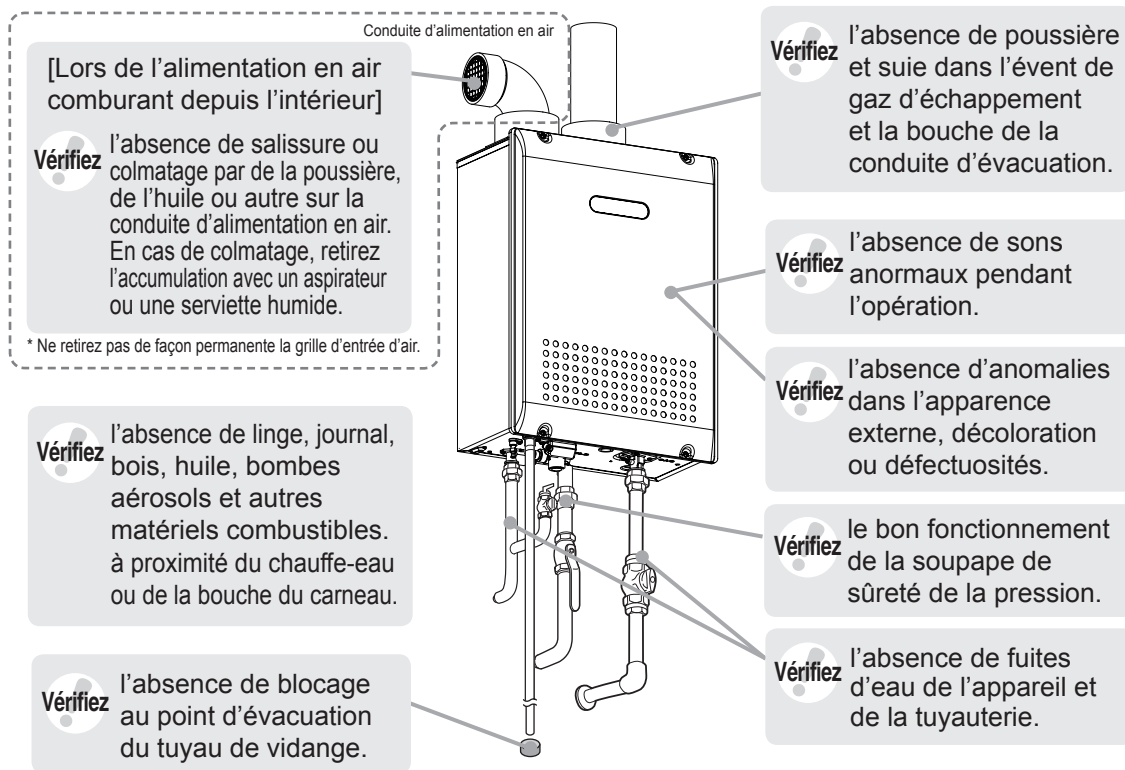

(Ex. NRC98DV (GQ-C2857WS-FF US))

## Maintenance périodique

### Equipement

Essuyez la surface extérieure avec un chiffon humide, puis séchez-la. Utilisez un détergent neutre pour nettoyer la saleté. Si un neutraliseur de condensat externe est installé, le remplacement régulier de l'agent neutralisant est nécessaire. Consultez la documentation fournie avec le neutraliseur pour les intervalles de remplacement suggérés.

### Télécommande

Essuyez la surface avec un chiffon humide.

- N'utilisez pas de benzène, huile ou détergents gras pour nettoyer le télécommande, sous peine de le déformer.
- Le télécommande résiste à l'eau mais n'est pas étanche. Conservez-le autant que possible au sec.

# Maintenance régulière-2

## Maintenance périodique

### Soupape de vidange de l'eau (avec filtre à eau)

Si la soupape de vidange de l'eau (avec filtre à eau) est couverte de débris, l'eau chaude risque de ne pas s'écouler normalement ou l'unité risque d'évacuer de l'eau froide. Vérifiez et nettoyez le filtre comme expliqué ci-dessous.

**\* Pour éviter les brûlures, patientez jusqu'au refroidissement de l'appareil avant de vidanger l'eau.**

**L'appareil restera encore chaud une fois éteint ou débranché.**

1. Fermez la soupape de distribution en eau.
2. Ouvrez tous les robinets d'eau chaude.
3. Un sceau prêt, retirez les bouchons de vidange de l'entrée et sortie (environ 1.4L (0.4 gallons) seront vidangés).
4. Retirez la soupape de vidange de l'eau (avec filtre à eau) de l'entrée. (Voir l'illustration à droite).
5. Nettoyez la soupape de vidange de l'eau (avec filtre à eau) avec une brosse sous l'eau courante.
6. Remettez en place la soupape de vidange de l'eau (avec filtre à eau).  
(Prenez soin de ne pas perdre la garniture.)
7. Fermez tous les robinets d'eau chaude.
8. Ouvrez la soupape de distribution en eau et vérifiez que l'eau ne fuit pas des bouchons de vidange ou de la soupape de vidange de l'eau (avec filtre à eau).

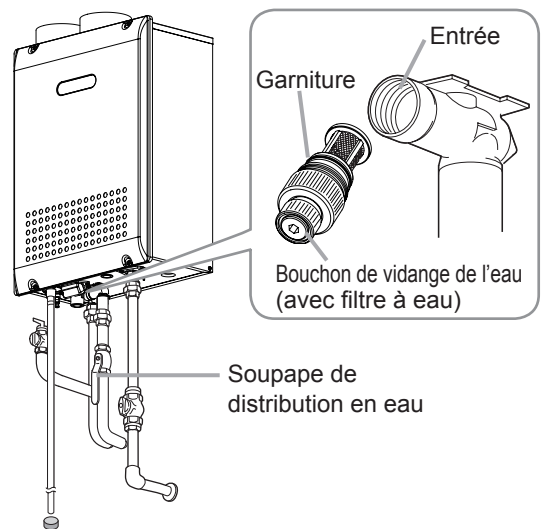

(Ex. NRC98DV (GQ-C2857WS-FF US))

## Qualité de l'eau et Maintenance

Pour les personnes vivant dans une zone où l'eau est dure, il est nécessaire de procéder à des purges régulières. Si l'échangeur de chaleur n'est pas purgé, le dépôt de calcaire peut endommager l'échangeur de chaleur. Dans ce cas, ce chauffe-eau détectera le dépôt de calcaire dans l'échangeur de chaleur, puis le code d'erreur «C \*#»\* s'affichera dans la télécommande.

Lorsque le code d'erreur «C \*#»\* clignote dans la télécommande, l'échangeur de chaleur doit être vidangé pour empêcher les dégâts causés par le dépôt de calcaire. Veuillez contacter Noritz America pour de plus amples informations sur la purge de l'échangeur de chaleur. (<http://support.noritz.com/> or 866-766-7489)

\* \*= 1, 2, 3, 4, F

# = 1, 2, 3, 4, 5, 6, 7, 8, 9

Les dégâts infligés au chauffe-eau en conséquence des éléments ci-dessous ne sont pas couverts par la Garantie limitée de Noritz America.

Afin de garantir une couverture complète de la garantie, traitez ou conditionnez l'eau au-dessus des niveaux cibles fournis dans ce tableau.

- Eau dure
- Qualité d'eau médiocre (voir la liste ci-dessous)
- Le chauffe-eau affiche un code d'erreur «C \*#» indiquant un dépôt de calcaire, mais l'échangeur de chaleur n'a pas été purgé.

Dureté totale**	: 200 mg/L (12 gpg) ou moins
Aluminium	: 0.05 à 0.2 mg/L ou moins
Chlorure	: 250 mg/L ou moins
Cuivre	: 1 mg/L ou moins
Fer	: 0.3 mg/L ou moins
Manganèse	: 0.05 mg/L ou moins
pH	: 6.5 à 8.5
Matières dissoutes totales	: 500 mg/L ou moins
Zinc	: 5 mg/L ou moins
Ion sulfate	: 250 mg/L ou moins
Chlore résiduel	: 4 mg/L ou moins

\*\* Limite maximale conseillée par le Noritz.

Source : EPA National Secondary Drinking Water Regulations (40 CFR Partie 143.3)

### Clapets d'isolement

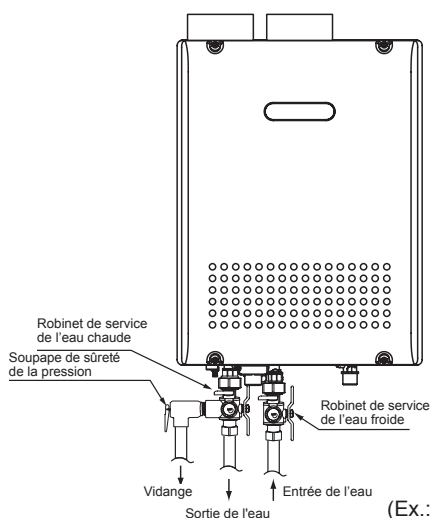

(Ex.: NRC98DV (GQ-C2857WS-FF US))

- \* Vous pouvez vous procurer les kits Clapets d'isolement comme accessoires auprès de Noritz. Ils permettent un test de diagnostic complet et une purge facile du système.
- \* Ce kit comprend deux clapets d'isolement à passage intégral et une soupape de sûreté de la pression pour le côté chaud. Prenez contact avec Noritz pour de plus amples informations.

# Guide de dépannage-1

## Opération initiale

L'unité n'essaie pas de s'allumer lorsque l'eau coule.	<ul style="list-style-type: none"><li>• Vérifiez qu'il n'y pas de tuyauterie inversée ou de conduites croisées.</li><li>• Vérifiez le filtre de la soupape de vidange de l'eau. (→ p.22)</li></ul>
L'unité essaie de s'allumer mais échoue	<ul style="list-style-type: none"><li>• Réinitialisez l'unité et essayez à nouveau. Il peut y avoir de l'air dans la canalisation de gaz.</li><li>• Faites vérifier par un professionnel la pression d'alimentation du gaz.</li></ul>

## Température

L'eau chaude n'est pas disponible lorsqu'un robinet est ouvert.	<ul style="list-style-type: none"><li>• Les soupapes de distribution d'eau et de gaz sont-elles complètement ouvertes ?</li><li>• Est-ce que l'alimentation en eau est coupée ?</li><li>• Est-ce que le robinet d'eau chaude est suffisamment ouvert ?</li><li>• Le gaz a-t-il été coupé par le compteur à gaz ? (D'autres appareils fonctionnant au gaz comme une gazinière peuvent-ils être utilisés ?)</li><li>• (Pour le gaz PL) Y-a-t-il suffisamment de gaz dans la cuve ? (D'autres appareils fonctionnant au gaz comme une gazinière peuvent-ils être utilisés ?)</li><li>• Est-ce que le filtre de la soupape de vidange de l'eau est bouché ? (→ p.22)</li><li>• Est-ce que le bouton ON/OFF est sur ON ?</li></ul>
L'eau chaude n'est pas disponible lorsqu'un robinet est ouvert.	<ul style="list-style-type: none"><li>• Est-ce que l'alimentation en eau est coupée ?</li><li>• Est-ce que le chauffe-eau est gelé ?</li></ul>
L'eau chaude n'est pas à la bonne température.	<ul style="list-style-type: none"><li>• Est-ce que le robinet d'eau chaude est suffisamment ouvert ?</li></ul>
L'eau a besoin d'un certain temps pour chauffer lorsqu'on tourne le robinet d'eau chaude.	<ul style="list-style-type: none"><li>• Avez-vous laissé suffisamment de temps à l'eau froide dans la tuyauterie pour se vidanger ?</li></ul>
L'eau est trop chaude.	<ul style="list-style-type: none"><li>• Les soupapes de distribution d'eau et de gaz sont-elles complètement ouvertes ?</li><li>• Est-ce que le réglage de la température est adéquat ? (→ p.12 et p.13)</li><li>• Si la température d'alimentation en eau est trop chaude, il est possible que la température soit supérieure à la température programmée sur la télécommande.</li><li>• Si seule une petite quantité d'eau chaude est requise, il est possible que la température soit supérieure à la température programmée sur la télécommande.</li></ul>
L'eau n'est pas assez chaude.	<ul style="list-style-type: none"><li>• Les soupapes de distribution d'eau et de gaz sont-elles complètement ouvertes ?</li><li>• Est-ce que le réglage de la température est adéquat ? (→ p.12 et p.13)</li><li>• Si une grande quantité d'eau chaude est requise, il est possible que la température soit inférieure à la température programmée sur la télécommande. Diminuez la quantité d'eau chaude passant dans l'unité et la température devrait se stabiliser.</li></ul>

(Suite page suivante)

L'eau est chaude uniquement lorsqu'un seul robinet est ouvert.	<ul style="list-style-type: none"><li>• L'unité ne chauffera pas l'eau si la vitesse d'écoulement est inférieure à 2L (0.5 gallons) par minute. Ouvrez davantage le robinet ou bien ouvrez d'autres robinets de sorte qu'un débit supérieur passe dans l'unité et celle-ci devrait commencer à chauffer à nouveau.</li></ul>
Fluctuations des températures de l'eau chaude.	<ul style="list-style-type: none"><li>• Réglez la température de l'eau de 48°C (118°F) à 50°C (122°F) ou 115°F à 120°F. Ce qui vous permettra d'utiliser un débit plus élevé d'eau chaude remplissant ainsi la condition du débit minimum de 2L/min. (0.5 GPM).</li><li>• Retirez tout débris du filtre à eau (☞ p.22)</li></ul>
La température de réglage ne peut pas être augmentée.	<ul style="list-style-type: none"><li>• Est-ce que le réglage de la température maximum est adéquat ? (☞ p.17)</li></ul>

## Quantité d'eau chaude

La quantité d'eau chaude d'un certain robinet n'est pas constante.	<ul style="list-style-type: none"><li>• Lorsque de l'eau chaude est demandée sur d'autres robinets, la quantité disponible peut être réduite. La vitesse d'écoulement maximum disponible à partir de cette unité est une augmentation de température de 25°C (45°F) pour 28.2L/min. (7.5 GPM).</li><li>• Les fluctuations de pression et autres conditions de la plomberie peuvent provoquer l'instabilité de la température et la pression au robinet, mais ceci devrait se stabiliser dans un bref délai.</li><li>• Certains robinets d'eau chaude déversent de grands volumes d'eau chaude au début, mais se stabilisent par la suite.</li><li>• Pour maintenir la température stable, le chauffe-eau limite la quantité d'eau qui peut y passer à une petite quantité initiale, mais augmente la quantité par la suite.</li></ul>
La quantité d'eau chaude dans la baignoire est inférieure/supérieure à celle programmée.	<ul style="list-style-type: none"><li>• Lorsque de l'eau chaude est utilisée pour d'autres robinets tout en remplissant la baignoire, celle-ci ne sera pas remplie autant que prévu.</li><li>• S'il y a déjà de l'eau dans la baignoire ou lorsque le remplissage de la baignoire est interrompu puis repris, celle-ci sera remplie davantage.</li></ul>
La quantité d'eau chaude disponible diminue au fur et à mesure.	<ul style="list-style-type: none"><li>• Est-ce que le filtre à eau est bouché ? (☞ p.22)</li><li>• Si l'eau est dure et n'a pas été traitée, du tartre peut s'accumuler dans le chauffe-eau et diminuer la quantité maximale d'eau chaude disponible. Il est possible de détartrer le chauffe-eau en purgeant l'appareil régulièrement. Pour prévenir l'entartrage du chauffe-eau, il est recommandé d'utiliser un adoucisseur d'eau ou un anti-tartre.</li></ul>

(Suite page suivante)

# Guide de dépannage-2

(Suite page suivante)

L'alarme du débitmètre ne sonne pas même lorsque la baignoire est remplie avec la quantité d'eau programmée.

- L'alarme du débitmètre est réglée pour retentir lorsque l'eau chaude est continuellement déversée pour le volume programmé d'eau. Si des mitigeurs sont utilisés, ou si de l'eau froide est mélangée à l'eau chaude au robinet, la baignoire se remplira davantage que le réglage de l'alarme du débitmètre.

## Télécommande

La lumière sur le bouton ON/OFF ne s'allume pas.

- Y a-t-il eu une coupure de courant ?
- Est-ce que le cordon d'alimentation est correctement branché ?

La température de l'eau change après une coupure de courant ou lorsque le cordon d'alimentation est débranché.

- Le réglage de la température et le réglage de l'alarme du débitmètre peuvent avoir besoin d'être réinitialisés après une coupure de courant.

Le plastique sur la surface ou les boutons du télécommande est tordu, écaillé ou présente des bulles d'air.

- La surface du télécommande est recouverte d'une feuille de protection (pour éviter de rayer la surface, etc.) à la sortie d'usine. Vous pouvez la laisser telle quelle ou la retirer. Lorsque vous laissez la feuille de protection, il se peut que les zones que vous touchez fréquemment se déchirent ou s'écaillent. Toutefois le télécommande ne sera pas affecté si de l'eau pénètre sur ces zones déchirées ou écaillées. Pour rétablir l'aspect de la surface du télécommande, il suffit de retirer la feuille de protection.

## Sons

Le ventilateur peut être entendu après arrêt du fonctionnement.

Un moteur peut être entendu lors de la mise sous/hors tension de l'unité, lors de l'ouverture ou fermeture d'un robinet ou après que l'unité a fonctionné pendant un certain temps.

- Ces bruits sont le signe d'un fonctionnement correct des mécanismes qui sont conçus pour accélérer l'allumage de l'unité la prochaine fois et assurer que la température de l'eau soit stable.

Le ventilateur peut être entendu lorsqu'il fait très froid dehors.

- Il se peut que le ventilateur fonctionne pour empêcher le gel.

(Suite page suivante)



(Suite page suivante)

## Autre

Le chauffe-eau arrête de brûler pendant l'opération.	<ul style="list-style-type: none"><li>• Les soupapes de distribution d'eau et de gaz sont-elles complètement ouvertes ?</li><li>• Est-ce que l'alimentation en eau est coupée ?</li><li>• Est-ce que le robinet d'eau chaude est suffisamment ouvert ?</li><li>• Le gaz est-il coupé par le compteur à gaz ? (D'autres appareils fonctionnant au gaz comme une gazinière peuvent-ils être utilisés ?)</li><li>• (Pour le gaz PL) Y-a-t-il suffisamment de gaz dans la cuve ? (D'autres appareils fonctionnant au gaz comme une gazinière peuvent-ils être utilisés ?)</li></ul>
De la fumée blanche sort de la conduite d'évacuation les jours froids.	<ul style="list-style-type: none"><li>• Ceci est tout à fait normal. La fumée blanche est en réalité de la vapeur.</li></ul>
L'eau chaude est troublé.	<ul style="list-style-type: none"><li>• Ceci est sans danger. De petites bulles d'air apparaissent au fur et à mesure que l'air dans l'eau est chauffé et dépressurisé rapidement vers la pression atmosphérique.</li></ul>
L'eau apparaît bleue La baignoire/bassine est devenue bleue.	<ul style="list-style-type: none"><li>• La coloration en bleu peut être due à de petites traces d'ion cuivre contenu dans l'eau et la graisse (tartre). Néanmoins, ceci ne présente aucun problème pour la santé. La coloration de la baignoire/bassine peut être évitée par un nettoyage fréquent.</li></ul>
Fréquente évacuation d'eau du tuyau de vidange.	<ul style="list-style-type: none"><li>• La condensation se forme dans l'unité pendant l'opération et est évacuée du tuyau de vidange.</li></ul>

# Guide de dépannage-3

## Vérifiez le code d'erreur sur le télécommande

En cas de problème avec l'unité, un code d'erreur numérique clignotera sur le télécommande.

Le cas échéant, prenez les mesures appropriées comme présentées ci-dessous.

Lorsqu'un code d'erreur apparaît, l'affichage et la lumière d'opération clignoteront ensemble.

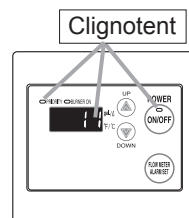

Télécommande

Code d'erreur	Cause	Action
11	Erreur d'allumage	Vérifiez que la soupape de gaz est ouverte. Appuyez sur le bouton ON/OFF pour éteindre l'unité, ouvrez le robinet d'eau chaude et rallumez l'unité. Si le numéro clignotant ne réapparaît pas, le problème est résolu.
29	Engorgement du purgeur de condensat ou du tuyau de vidange	Vérifiez si le tuyau du purgeur de condensat est bouché ou gelé (→ p. 8). Prenez contact avec l'installateur ou le service technique de Noritz America pour assistance.
90	[Lors de l'alimentation en air comburant depuis l'intérieur] La conduite d'alimentation en air peut être bouchée.	Nettoyez la conduite d'alimentation en air. (→ p.21) Si l'affichage persiste, contactez l'agent Noritz le plus proche.
	Combustion anormale, pression d'alimentation du gaz faible	Faites vérifier par un professionnel la pression d'alimentation du gaz. Prenez contact avec l'agent Noritz le plus proche.
99	Combustion anormale	Prenez contact avec l'agent Noritz le plus proche.
[* # *=1-4, F #=0-9	L'appareil détecte le dépôt de calcaire dans l'échangeur de chaleur. (Indication d'avertissement, puis l'appareil s'éteindra bientôt)	Puis l'appareil peut s'éteindre et se verrouiller rapidement. L'échangeur de chaleur doit être purgé pour retirer le dépôt de calcaire. Si l'appareil s'éteint et se verrouille à cause de cette erreur, l'appareil peut provisoirement fonctionner en coupant l'alimentation électrique jusqu'à ce que l'échangeur de chaleur puisse être purgé. Veuillez contacter Noritz America pour de plus amples informations sur la purge de l'échangeur de chaleur. (866-766-7489)
[F # #=0-9	L'appareil détecte plusieurs fois un dépôt de calcaire dans l'échangeur de chaleur. (L'appareil est verrouillé.)	L'appareil est verrouillé en raison de codes d'erreur de dépôt de calcaire répétés. L'échangeur de chaleur doit être purgé pour retirer le dépôt de calcaire. Avant de purger l'échangeur de chaleur, contactez Noritz America pour de plus amples informations (866-766-7489).

### Prenez contact avec Noritz America Corporation si

- Un autre code d'erreur apparaît.
- Un code d'erreur est indiqué à nouveau après que les actions ci-dessus ont été prises.
- Vous avez d'autres questions.

# Suivi-1

## Demande de service

Commencez par suivre les instructions dans la section du guide de dépannage (p. 24 à 28 ).  
Si l'erreur n'est pas corrigée, prenez contact avec l'assistance technique de Noritz America au 866-766-7489.

Nous aurons besoin de connaître :

**Le modèle** ..... (vérifiez la plaque signalétique)

\*Reportez-vous p. 4 pour l'emplacement de l'étiquette

**Date d'achat** ..... (voir la garantie)

**Détails du problème** ... (codes d'erreur clignotant, etc.  
avec le plus de détails possibles)

**Votre nom, adresse et numéro de téléphone**

**Date de visite souhaitée**



\* Une demande de service peut être rejetée si le chauffe-eau est installé dans un emplacement où travailler sur l'unité pourrait être dangereux. Contactez un plombier.

## Garantie

Une carte d'enregistrement de la garantie est incluse séparément.  
Assurez-vous que le plombier, la date d'achat et les autres rubriques nécessaires sont remplis.  
Lisez attentivement son contenu et gardez soigneusement la carte de garantie.

Pour les réparations après la période de garantie, le service aura un coût et ne sera effectué que si l'unité est jugée réparable.

## Durée de stockage des pièces de réparation

Noritz entreposera les pièces de réparation et de maintenance pour cet appareil pour la période depuis la date d'installation initiale comme suit : douze (12) ans pour le corps de chauffe et dix (10) ans pour les autres pièces.

## Repose

Si vous souhaitez remonter l'appareil dans un emplacement différent, assurez-vous que l'alimentation en gaz et électricité indiquée sur la plaque signalétique est disponible dans le nouvel emplacement. Si vous n'êtes pas sûr, adressez-vous auprès de votre compagnie locale de gaz et d'électricité.

# Suivi-2

## Conversion du gaz

Si vous déménagez dans une région utilisant un type de gaz différent ou si l'alimentation en gaz locale est convertie, le remplacement du manifold de gaz et l'ajustement de l'appareil seront nécessaires.

Ce travail doit être exécuté par Noritz ou service d'entretien qualifié et sera facturé même pendant la période de garantie. L'installateur qualifié sera également responsable de l'achat du kit de conversion du gaz directement auprès du fabricant.

Prenez contact avec le service technique de Noritz America au 866-766-7489 pour de plus amples informations.

### **AVERTISSEMENT**

Le kit de conversion du gaz doit être installé par un service d'entretien qualifié\* conformément aux instructions du fabricant et à tous les codes et exigences applicables de l'autorité ayant juridiction.

L'information fournie dans les instructions doit être suivie afin de réduire le risque d'incendie ou d'explosion ou encore d'empêcher des dommages matériels, des blessures corporelles ou mortelles. Le service d'entretien qualifié est responsable de l'installation correcte de ce kit.

L'installation n'est pas correcte, ni terminée tant que le fonctionnement de l'appareil converti n'a pas été vérifié, tel que précisé dans les instructions du fabricant accompagnant le kit.

\* Un service d'entretien qualifié est une personne, une société ou une entreprise qui, soit en personne, soit par l'intermédiaire d'un représentant, est impliqué dans et est responsable du raccordement, de l'utilisation, de la réparation ou du dépannage d'un équipement fonctionnant au gaz ou de ses accessoires ; est expérimenté dans une telle tâche ; est familier des précautions requises et s'est conformé à toutes les exigences de l'autorité ayant juridiction.

Avant de procéder à la conversion du gaz, vérifiez le kit de conversion du gaz convenant à votre modèle de chauffe-eau dans le tableau indiqué ci-dessous.

Kit de conversion	Modèle	Type de conversion
CK-31	NRC98DV (GQ-C2857WS-FF US)	Propane vers gaz naturel
CK-32	NRC98DV (GQ-C2857WS-FF US)	Gaz naturel vers propane
CK-33	NRC98OD (GQ-C2857WS US)	Propane vers gaz naturel
CK-34	NRC98OD (GQ-C2857WS US)	Gaz naturel vers propane

Les éléments suivants sont fournis dans le kit de conversion. Ces éléments remplacent les pièces existantes actuellement installées dans l'appareil. Assurez-vous que toutes les pièces sont remplacées et correctement installées par un service d'entretien qualifié.

\* Une télécommande Noritz et un manomètre numérique pour gaz sont nécessaires pour effectuer l'installation. Ne commencez pas l'installation si ces équipements ne sont pas à votre disponibilité.

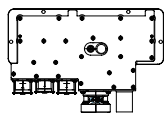

Plaque du manifold



Joint torique

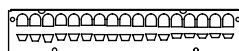

Registre de tirage



Étiquette du kit de conversion

Une fois les pièces requises remplacées sur l'appareil, utilisez la télécommande pour ajuster les réglages sur le chauffe-eau pour l'utiliser avec le bon type de gaz.

Les valeurs de pression du gaz à la fois sur le raccord d'entrée de l'alimentation en gaz et sur l'entrée du manifold sur l'appareil doivent être vérifiées par l'installateur. Des réglages adéquats permettront de garantir un fonctionnement efficace et sécuritaire.

Une fois terminé, vérifiez les fuites de gaz afin de confirmer que toutes les pièces ont été installées correctement.

Si vous détectez une odeur de gaz à tout moment après l'installation, éteignez le chauffe-eau et prenez immédiatement contact avec votre fournisseur de gaz.

# Caractéristiques techniques

- Les caractéristiques techniques peuvent être modifiées sans préavis.
- La capacité peut être légèrement différente selon la pression de l'eau, l'alimentation en eau, les conditions de la tuyauterie et la température de l'eau.

## Caractéristiques techniques

Rubrique		Caractéristiques techniques	
Nom du modèle		NRC98DV (GQ-C2857WS-FF US)	NRC98OD (GQ-C2857WS US)
Type	Installation Admission	Intérieur, monté sur mur	Extérieur, monté sur mur
	Evacuation d'air	À évacuation forcée	
Allumage		Allumage direct	
Pression de fonctionnement		15-150 psi	
Vitesse d'écoulement minimale		2 L/min. (0.5 GPM)	
Dimensions (Hauteur) x (Largeur) x (Profondeur)		615mm (24.2") x 464mm (18.3") x 240mm (9.4")	
Poids		58 lbs.	57 lbs.
Capacité de la cuve d'eau		1.8L (0.5 Gallon)	
Tailles de raccordement	Entrée d'eau	NPT 3/4"	
	Sortie d'eau chaude	NPT 3/4"	
	Entrée de gaz	NPT 3/4"	
	Purgeur de condensat	1/2" po fileté	
Alimentation électrique	Alimentation	120 VCA (60Hz)	
	Consommation	GN : 73W PL : 78W Prévention du gel 213W	GN : 64W PL : 68W Prévention du gel 203W
Matériaux	Cuve	Plaque d'acier au zinc / Recouvrement en polyester	
	Collet du carneau	PVC	Acier inoxydable
	Corps de chauffe principal	Coffrage en cuivre, Tubage en cuivre	
	Corps de chauffe secondaire	Garniture en acier inoxydable, Tubage en acier inoxydable	
Mécanismes de sécurité		Tige de flamme, Fusible thermique, Parafoudre (ZNR), Détecteur de surchauffe, Anti-gel, Détecteur de rotation du ventilateur	
Accessoires		Télécommande, Cordon de télécommande, Vis d'ancrage	

## Performance

Rubrique		Performance maximale	Performance minimale
Consommation de gaz	GN	199,900 btuh	16,000 btuh
	PL	199,900 btuh	16,000 btuh
Capacité maximale d'eau chaude	Augmentation de 25°C (45°F)	28.2 L/min. (7.5 GPM)	
Rayon de capacité		2 - 37.0 L/min. (0.5 - 9.8 GPM)	
Réglages de la température	Mode °F:	115-140°F (Par intervalle de 5°F) (6 Options)	
	Mode °C:	46, 47, 48, 50, 55, 60°C (6 Options)	
Options de température par défaut		50°C (120°F), 52°C (125°F), 54°C (130°F), 140°F (60°F) (Initialement 50°C (120°F))	